

# mill<sup>®</sup>

## パネルヒーター YMILL-1000ATIM

# 取扱説明書

保証書付

## もくじ



- 安全上のご注意 ..... ①～②
- 各部の名称 ..... ③～④
- 組立てかた ..... ⑤
- 準備 ..... ⑥
- 使いかた ..... ⑦～⑧
- お手入れのしかた ..... ⑨
- よくあるご質問 ..... ⑩
- 故障かな?と思ったら ..... ⑪
- 点検 ..... ⑫
- 仕様 ..... ⑬
- アフターサービスについて ..... ⑭
- 保証書 ..... 裏表紙

この商品は、海外ではご使用になれません。  
FOR USE IN JAPAN ONLY

家庭用



- 業務用として使用しないでください。
- 他の用途でのご使用はしないでください。思わぬ事故の原因になります。

- ・このたびは、mill<sup>®</sup> パネルヒーターをお買い上げいただきまして、誠にありがとうございました。
- ・ご使用前に、この取扱説明書を必ずよくお読みになり、正しく安全にお使いください。
- ・お読みになった後は、大切に保管してください。

# 安全上のご注意

必ずお守りください

- お使いになる人や他の人への危害、財産への損害を未然に防止するため、安全に関する内容を記載しています。内容をよく理解して記載事項をお守りください。

	<b>警告</b>	誤った取り扱いをしたときに死亡や重傷に結びつく可能性のあるもの
	<b>注意</b>	誤った取り扱いをしたときに傷害または物的損害に結びつくもの

## 図記号の説明



禁止

禁止 (してはいけないこと) を示します。具体的な内容は図記号の中や文章で示します。



指示

指示する行為の強制 (必ずすること) を示します。具体的な内容は図記号の中や文章で示します。



注意

注意を示します。具体的な内容は図記号の中や文章で示します。

## 警告



分解禁止

分解・修理・改造をしない

火災・感電の原因になります。修理はお買い上げの販売店にご相談ください。



水濡れ禁止

本体を水につけたり、水をかけたりしない

ショート・感電の原因になります。

## 電源プラグ・コードは正しく扱う



交流100V  
15A以上

電源は、交流100Vで定格15A以上のコンセントを単独で使う

交流100V以外で使ったり、コンセントを他器具と併用したり、延長コードを使用すると発熱による火災の原因になります。



禁止

電源コードを傷つけたり、無理に曲げたり、引っ張ったり、ねじったり、たばねたり、重いものをのせたり、挟み込んだり、加工したりしない

電源コードが破損し、火災・感電の原因になります。



プラグを持って抜く

電源プラグを抜くときはコードを持たずに、必ず先端の電源プラグを持って引き抜く

感電やショートして発火する原因になります。



濡れ手禁止

濡れた手で電源プラグの抜き差しをしない

感電やけがの原因になります。



禁止

電源コードや電源プラグが傷んだり、コンセントの差し込みがゆるいときは使わない

感電・ショート・発火の原因になります。



ホコリをとる

電源プラグの刃および刃の取付面にホコリが付いているときは乾いた布でふき取る

火災の原因になります。



根元まで差し込む

電源プラグは、根元まで確実に差し込む

感電・ショート・発火の原因になります。

## 警告

### 電源プラグ・コードは正しく扱う(つづき)



異常時(コゲくさい臭いがする  
など)は、運転を停止して電源  
プラグを抜く

異常のまま運転を続けると、火災・感電の  
原因になります。運転を停止して、お買い  
上げの販売店にご相談ください。



使用時以外は、電源プラグをコン  
セントから抜く

絶縁劣化による漏電火災の原因になります。



お手入れの際は、必ず電源プラグ  
をコンセントから抜く

感電や、やけどをすることがあります。



すき間などからピンや針金など  
異物を入れない

感電や火災の原因になります。



使用中や使用直後は、フロントカ  
バーなどの高温部に触ったり、顔  
などを近づけない

やけどの原因になります。



本体に直接ものをかけて使用  
しない

異常過熱し、変形や故障・火災の原因になり  
ます。



暖房以外の用途に使用しない

故障や過熱による発火の原因になります。



浴室や屋外で使用しない

感電やショート・発火の原因になります。



乳幼児や体の不自由な方の付き添  
いなしでの使用はしない

感電や、やけどの原因になります。



スタンドは、必ず取り付けて使用  
する

床を傷めたり、転倒してけがの原因になり  
ます。



包装用ポリ袋は、お子様の手の  
届かないところに保管する

誤って被ったとき窒息し、死亡の原因になり  
ます。

## 注意



本体にこしかけたり、もたれ  
かかたりしない

転倒してけがの原因になります。



ペットなどの暖房に使用しない

ペットが電源コードをかじったりして、故障や  
火災の原因になります。



使用中や使用直後は、お手入れを  
しない

高温部に触れ、やけどの原因になります。



直射日光が当たる所や他の暖房  
器具の近くに置かない

プラスチック部分が変形・変質することがあ  
ります。



製品を移動するときは、次の  
ことに注意する

破損やけがの原因になります。

- 電源を切り、電源プラグをコンセント  
から抜く
- 電源コードを持ち、取っ手をしっかりと、  
持って滑らないようにする
- 製品を引きずらない

# 各部の名称 1

## 本体

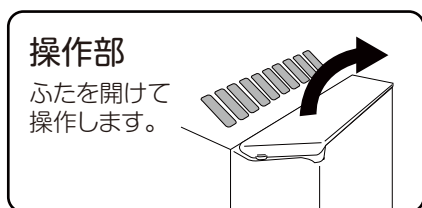
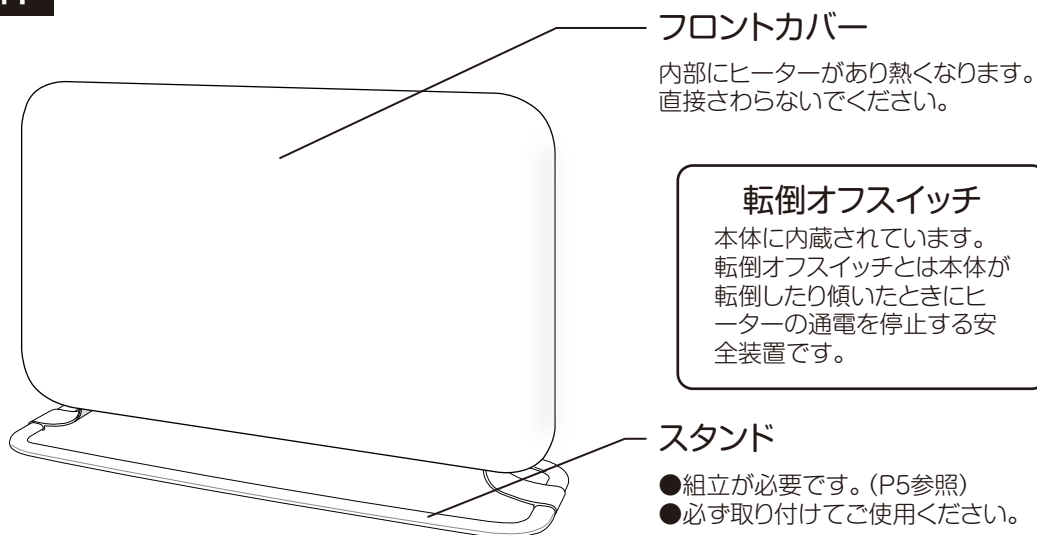

電源スイッチ

通気口

上下にあります。  
絶対にふさがないで  
ください。

取っ手

電源プラグ

電源コード

必ず定格15A以上のコンセントに  
単独で差し込んでください。

- キズを付けないよう注意してください。
- 根元を曲げて使用しないでください。

# 各部の名称 2

## 操作部

### 切タイマーランプ

切タイマーを設定すると点灯します。

### 入タイマーランプ

入タイマーを設定すると点灯します。

### 表示部

温度設定時の温度表示やタイマー設定時の時間表示をします。

### 運転ランプ

- 設定温度に達していないときは、点灯して加熱します。
- 設定温度に達すると、消灯して加熱を停止します。

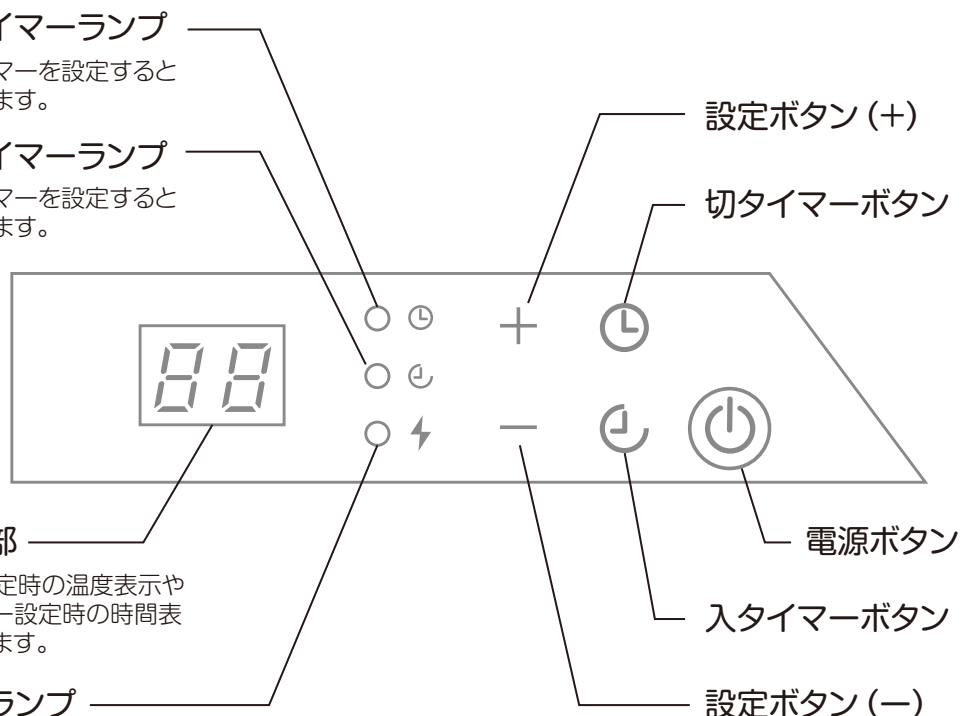

## 付属部品

[スタンド]



バー (×2)

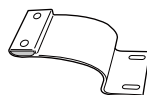

ブラケット (×2)



皿ネジ (×4)

※バーに仮止めされています。  
プラスドライバーで外して、  
スタンドを組立ててください。

# 組み立てかた

必要工具：プラスドライバー

## 1 スタンドを組立てる

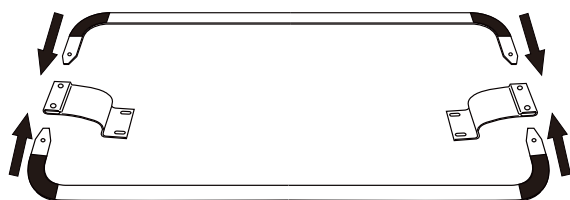

① ブラケットにバーを差し込む

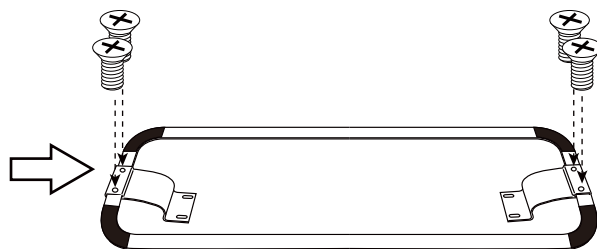

② バーから取り外した皿ネジで固定する(4ヶ所)

## 2 組付けたスタンドを本体に取り付ける

1. 本体を逆さまにして、ネジ(4本)を取り外します。

※ネジをなくさないよう、ご注意ください。

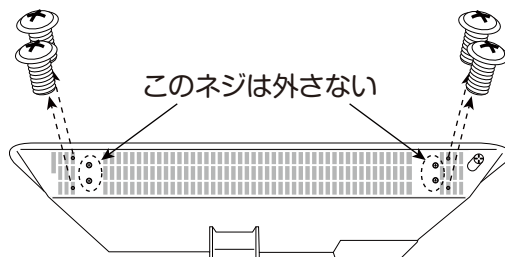

2. 外したネジの位置に、スタンドを取り付け、しっかりとネジを締め付けます。

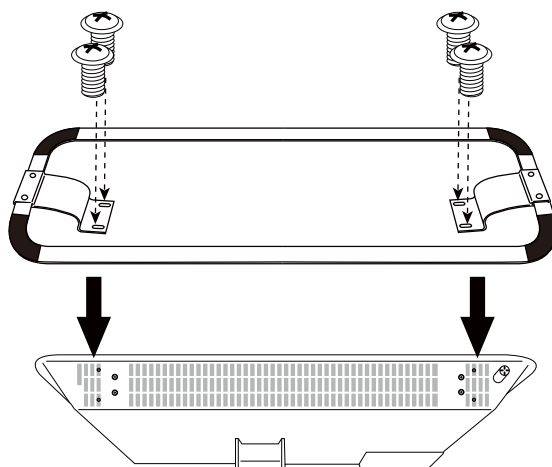

### ⚠ 注意

しっかりとネジを締め付けてください。

- ・取付ネジがゆるんでいると転倒して、けがの原因になります。
- ・スタンドネジがゆるんでいると、床面を傷つける場合があります。

3. 取り付け後は、本体を正立させて床面に対してガタつきがないか確認してください。

# 準備

## 設置する

- 安定の良い水平な場所に設置してください。
- 周囲の壁や燃え易いものから右図のように離してお使いください。
- 衣類などを本体にかぶせて使用しないでください。



- 電源コードを巻きつけたり、束ねたりした状態で使用しないでください。
- 電源コードを高温部に近づけたり、コードの根元を曲げたまま使用しないでください。
- 延長コードは使用しないでください。発熱・発火の原因となり、危険です。

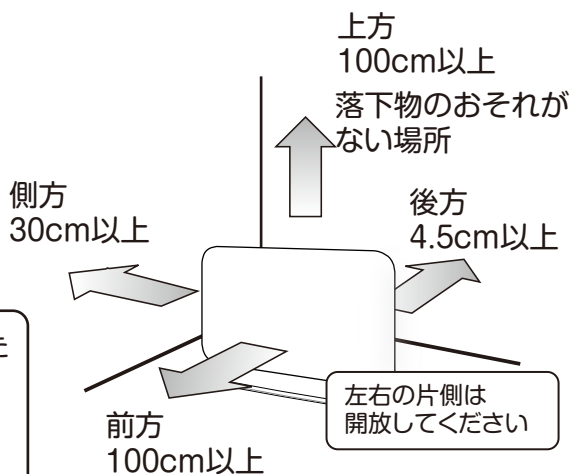

## 知っておいてください

### 〔音について〕

- 通電開始や通電終了後、しばらく本体より“カチンカチン”と音がすることがあります。これは本体の熱膨張および収縮によるもので、故障ではありません。

### 〔においについて〕

- はじめて使用するときには、少しにおいや煙がでることがありますが、ご使用にともないなくなります。

### 〔電源プラグ・コードについて〕

- 電源プラグの刃が変形したり変色している場合や、コードにキズなどある場合は、使用を中止して修理をご依頼ください。

### 〔その他〕

- 本体が異常に過熱すると安全装置が働いて運転を停止します。狭いすき間などに本体を設置すると安全装置が働くことがありますので、ご注意ください。
- 本体が転倒すると内蔵されている転倒オフスイッチが働いて、通電を停止します。倒して使用することはできません。

### 1 電源プラグをコンセントに差し込む

電源プラグをAC100V 15A以上のコンセントに単独で差し込んでください。

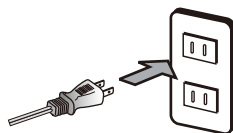

### 2 運転する



設定温度22℃の場合

電源スイッチを入れると運転が始まります。このとき操作パネルの表示部に設定温度が表示され、運転ランプが点灯します。

※運転ランプは、設定温度が室温より低いと点灯しません。

### 3 温度を設定する 設定した温度を保つように運転を行います。



設定温度が高くなる

設定温度が低くなる

設定温度28℃の場合

●運転開始後、設定ボタン（+または-）を押して温度を設定します。

ボタンを押すたびに温度が変わり、表示部に設定温度が表示されます。

●室内の温度が設定した温度より低いと、ヒーターが加熱して、高くなると加熱が停止する運転を繰り返します。

※運転につれ本体の温度が上がるため、室温検出温度が徐々に高くなります。それに合わせて温度を設定してください。

温度設定範囲：5～35℃（1℃単位）

### 4 運転停止/再開

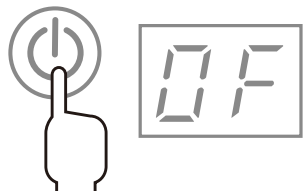

●電源ボタンを押すと、表示部が「OFF」になり運転が停止します。

●再度電源ボタンを押すと、停止前の設定温度で運転が再開します。

※タイマー設定はリセットされます。

### 5 運転を終了する

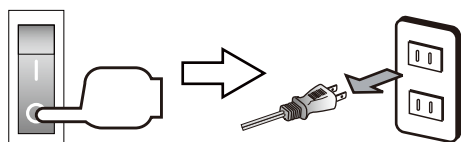

電源スイッチを切って表示部が消灯することを確認して、電源プラグをコンセントから抜いてください。



# 使いかた

# タイマー運転

## 〔入タイマー運転にする〕

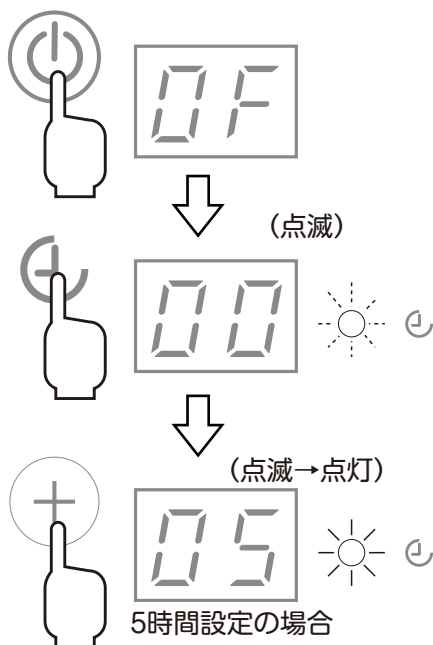

- ①電源ボタンを押して、表示を「OF」にします。
- ②入タイマーボタンを押すと、表示が「00」と点滅し、入タイマーランプも点滅します。  
点滅している間に設定ボタン(+)を押して時間を設定します。  
(設定ボタン(-)を押すと時間が戻ります。)
- ③表示が点滅から点灯になると、設定完了です。
- ④設定時間が経過すると運転が始まります。

設定範囲：1～24時間(1時間単位)

※設定を解除したいときは、入タイマーボタンを押してください。  
※すぐに運転したいときは、電源ボタンを押してください。

## 〔切タイマー運転にする〕

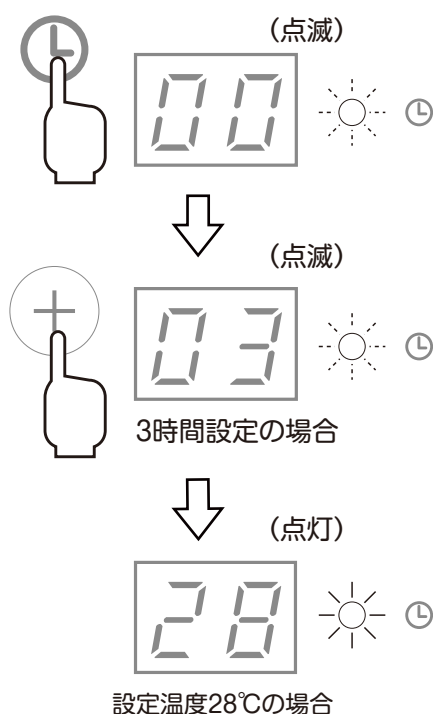

- ①運転中に切タイマーボタンを押すと、表示が「00」と点滅し、切タイマーランプも点滅します。  
点滅している間に設定ボタン(+)を押して時間を設定します。  
(設定ボタン(-)を押すと時間が戻ります。)
- ②表示が時間点滅から室温点灯になると、設定完了です。
- ③設定時間が経過すると運転が停止します。

設定範囲：1～24時間(1時間単位)

※設定を解除したいときは、切タイマーボタンを押してください。  
※すぐに運転を停止したいときは、電源ボタンを押してください。  
※設定後も温度設定ができます。

# お手入れのしかた

## 1 電源プラグをコンセントから抜く



**警告**

- お手入れの際は、必ず電源プラグをコンセントから抜いてください。
- 濡れた手で電源プラグを抜き差ししないでください。  
感電の原因になり危険です。

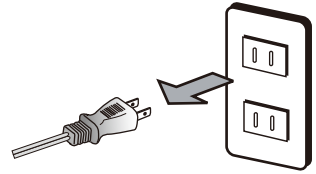

## 2 本体のお手入れをする



**注意**

使用中、使用直後はお手入れをしないでください。  
高温部に触れ、やけどの原因になります。

- 乾いたやわらかい布で軽くふいてください。  
汚れがひどい場合は、ぬるま湯でうすめた台所用中性洗剤を布に含ませ、固くしぼってふいてください。
- 通気口にホコリなどがたまった場合は、掃除機で吸い取ってください。



**注意**

シンナー・ベンジンなどの揮発性の溶剤は使用しないでください。  
本体を傷める原因になります。

## 3 収納する

本体をポリ袋などに入れ、直射日光をさけ、湿気が少ない場所に保管してください。



**注意**

電源コードをきつく束ねたり、無理に曲げたり、ねじったりしないでください。  
コードが破損し、火災や故障の原因になります

# よくあるご質問

---

質問	回答
何畳の部屋まで使えますか。	コンクリート住宅の場合 6畳まで 木造住宅の場合 4畳まで ※断熱材ありの場合:(社)日本電気工業会基準による
電気代は、いくらですか。	連続通電時で 1000W 約27円/1時間 ※電気料金目安単価27円/kWhを基に計算しています。
転倒オフスイッチはどこについていますか?	転倒オフスイッチは内蔵されていますので、外観では見えません。また、持ち上げても電源は切れません。傾けると電源は切れます。
あまり暖かくないのですが。	反射型のストーブのように局所的に熱が集中しませんので暖かさを感じにくい場合もありますが、熱量は他の1000Wの暖房器具と同じです。お部屋全体を穏やかに暖め、身体にやさしいのが特長です。

# 故障かな?と思ったら

修理を依頼される前に、次の点をお調べください。

## こんなとき

## 調べるところ

電源が入らない

- 電源プラグがコンセントから抜けたり、または抜けかけていませんか。  
→電源プラグをコンセントにしっかり差し込んでください。
- 本体が傾いていませんか。  
→転倒オフスイッチが働いて通電しません。水平で安定した床の上でお使いください。
- 入タイマーが働いていませんか。

電源は入るが、暖かにならない

- 温度設定が低くありませんか。  
→運転ランプが消灯している状態では、ヒーターが加熱していません。温度設定を高く設定してください。

電源プラグが熱くなる

- コンセントの差し込みがゆるかったり、ガタつきがありませんか。  
→ゆるくなったコンセントなどは、使用しないでください。また、コンセントの状態を定期的に点検してください。
- 定格15A以上のコンセントを単独で使用していますか。  
→タコ足配線や、延長コードなどの使用は避けてください。

音がする

運転し初めてしばらくや、停止してからしばらく“カチンカチン”というような音がすることがありますが、これは金属の膨張・収縮音で異常ではありません。

※上記の点検、または処置をしても異常がなおらなかったり、原因がわからないときは、電源スイッチを切って電源プラグをコンセントから抜き、お買い上げの販売店へご連絡ください。

# 点検

---

電源コード、電源プラグはときどき点検を行い、次のような症状を見つけたらお買い上げの販売店または、弊社お客様ご相談窓口にご相談ください。

- 電源プラグに焦げ跡がある。  
トラッキング現象が始まっている可能性があり、危険な状態です。
- 電源プラグの刃が変形している。
- 電源コードを曲げると、電源が切れたり入ったりする。
- 電源コードの被覆に傷、亀裂、へこみがある。
- 電源コードの一部が熱くなる。

次のような症状があるときは、お買い上げの販売店または、弊社お客様ご相談窓口にご相談ください。

- 電源が入りにくかったり、切れないときがある。

次のような取り扱いは感電や発火の原因となり危険です。

- 電源コンセント、電源プラグにホコリやごみがたまっている。  
→ 電源スイッチを切ってから電源プラグを抜き、ホコリやごみを乾いた布で取り除いてください。
- 電源コードにストレス(引っ張りや急激な曲げ)を与えている。  
→ 電源コードにストレスが、かからないように引き回してください。
- 電源コードを引っ張って電源プラグを抜く。  
→ 電源プラグを抜く時は、必ず電源プラグを持って抜いてください。
- 濡れた手のまま電源プラグの抜き差しをする。  
→ タオルなどで手の水分を拭き取り、手が乾いてから電源プラグの抜き差しをしてください。
- 電源プラグがゆるんでいる。  
→ 電源プラグを奥までしっかりと差し込んでください。
- 電源コードが束ねられている。  
→ 熱がこもって、たいへん危険です。電源コードは必ず伸ばして使用してください。
- 電源コードが通路にはみ出している。  
→ 足を引っ掛けたり、踏まれたりしないように電源コードを引き回してください。
- 電源コードが暖房器具の前にある。  
→ 熱放射を受ける場所は避けて電源コードを引き回してください。
- 製品またはコンセントが水のかかる場所にある。  
→ 電気は水が大敵です。水のかかる場所では電気関連製品を使用しないでください。
- タコ足配線をしている。  
→ テーブルタップの定格容量をオーバーしている可能性があります。  
タコ足配線は、行わないでください。

# 仕様

---

電 源	AC100V 50/60Hz
消費電力	1000W
本体寸法	幅650mm×奥行210mm×高さ435mm
本体質量	(約)4.7kg
電源コード長	1.8m

## 〔減光機能について〕

ボタン操作をせず、しばらくすると各表示が自動的に減光します。  
再度、どれかのボタンに触れる则表示が明るくなります。

# アフターサービスについて

## 製品の保証について

- この説明書には製品の保証書がついています。

保証書は、お買い上げの販売店で「お買い上げ日」「販売店名」などの記入を受け、ご確認のうえ内容をよくお読みいただき大切に保管してください。

- 保証期間は、お買い上げ日より1年間です。

保証書の記載内容により修理をいたしますが、保証期間中でも有料となる場合があります。

- 保証期間後の修理

お買い上げ販売店にご相談ください。修理によって使用できる場合は、ご要望により有料修理いたします。

## 修理を依頼されるときは

「故障かな?と思ったら」に沿ってご確認いただき、それでも異常のあるときは、ただちに使用を中止し、お買い上げ販売店に修理をお申しつけください。ご自分での分解・修理は絶対にしないでください。感電やけがのおそれがあります。

## 補修用性能部品について

この製品の補修用性能部品の最低保有期間は製造打切り後6年です。補修用性能部品とは、その製品の機能を維持するために必要な部品です。

## ■使いかたやお手入れなどのご相談は下記へ

この商品についてのお取り扱い・お手入れ方法などのご相談、ご転居されたりご贈答品などで、販売店に修理のご相談ができない場合は、右記までご相談ください。

### お客様ご相談窓口

ナビダイヤル  **0570-019-700**

※PHS、IP電話など一部の電話からのご利用はできません。

受付時間 10:00～17:00 (土・日・祝日を除く)

- Eメールでのご相談も受け付けております。その際は商品名・品番・ご相談内容・お名前・お電話番号をご記入の上、ご相談ください。

Eメールでのご相談は

[info\\_a@yamazen.co.jp](mailto:info_a@yamazen.co.jp)

### 個人情報のお取り扱いについて

株式会社 山善及びその関係会社は、お客様の個人情報やご相談内容、ご相談への対応や修理、その確認などのために利用し、その記録を残すことがあります。また、個人情報を適切に管理し、修理業務などを委託する場合や正当な理由がある場合を除き、第三者には提供しません。

※お問い合わせの際には、保証書に記載の商品名・品番をご連絡ください。