

# 突っ張りパーテーション 選べるワイド&スリム

取り扱い・組み立て説明書 **WJP-764M**

この度は、当製品をお買い上げいただき誠にありがとうございます。使用前に、この取扱説明書を最後までお読みのうえ正しい使い方でお楽しみください。この取扱説明書は組み立て後も捨てずに、大切に保管しておいてください。

品質表示

- 外形寸法(約) 幅61×奥行5×高さ200~280cm
- 構造部材 金属(スチール)、ポリプロピレン、ABS樹脂、熱可塑性エラストマー
- 表面加工 エポキシ樹脂塗装

MADE IN KOREA

【完成図】  
組み立ての際、参考にしてください。

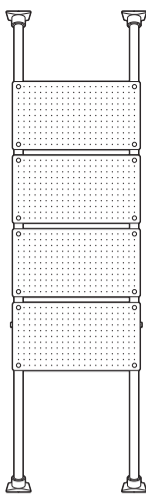

- 本製品は、小物等の収納に使用する有孔ボードパーテーションです。
- 高温多湿で無い室内にてご使用ください。
- 以下の耐荷重の範囲内でご使用ください。
- 全体耐荷重: 40kg (スチール有孔ボード1枚10kg)

## 部品明細

■組み立てる前に部品が揃っている事を御確認ください。

(A) ボールセット 上部パイプ(25mm径) 2 下部パイプ(28mm径) 2	(F) 上部固定盤 2
(B) 連結ボール 2	(G) 下部固定盤 2
(C) ホルダー(25mm径) 14 太い 細い 上部・下部パイプへの設置変更に2個が予備用となります。	(H) ゴムリング 8
(D) ホルダー(28mm径) 4	(J) 固定ピン 2 ※固定ピンは、(A)ボールセットに取り付けてあります。
(E) スチール有孔ボード 4	(K) 有孔ボード固定ボルト 短い 16
	(L) 安全ボルト 長い 2
<p>飛び出し防止金具について</p> <p>部品明細にない左記イメージのような飛び出し防止金具がごまに外れていることがあります。この金具はボールセットの底面についていたものですが、運送中の衝撃によって、上部パイプが箱から飛び出してしまうのを防止するためのストッパーの役割をしています。開梱時に箱破れ等がなければ、組立時・使用時には必要ない部品となりますので、外れていた場合は廃棄していただきますようお願いいたします。</p> <p>飛び出し防止金具</p>	

P.1

## 組み立て前のご確認

⚠ホルダーの取り付け位置が、**A** **B** どちらかを作成するかによって異なります。

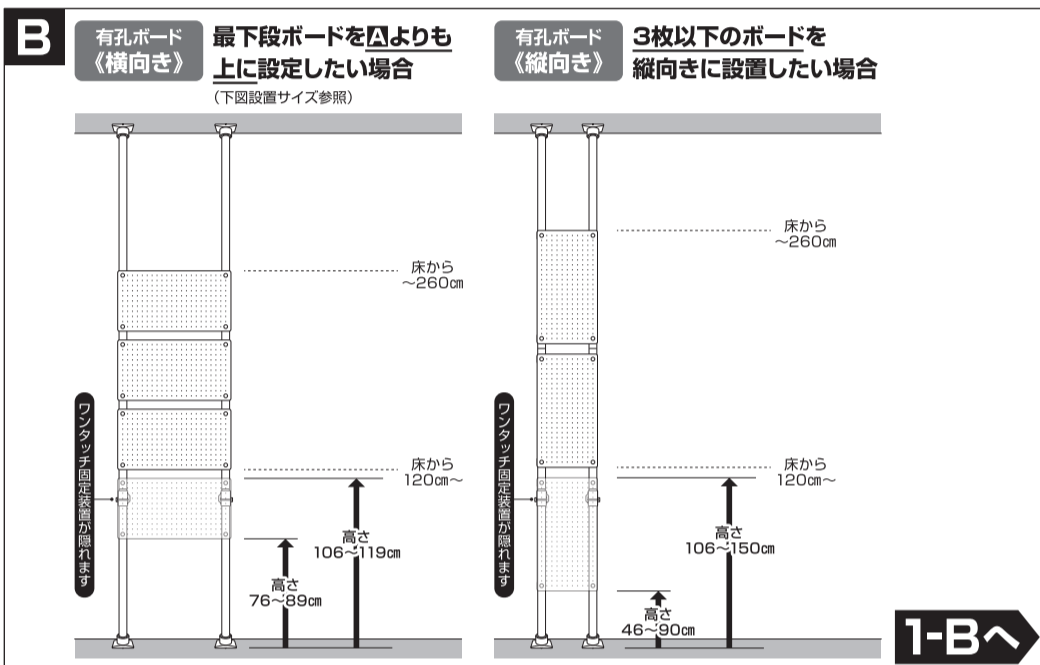
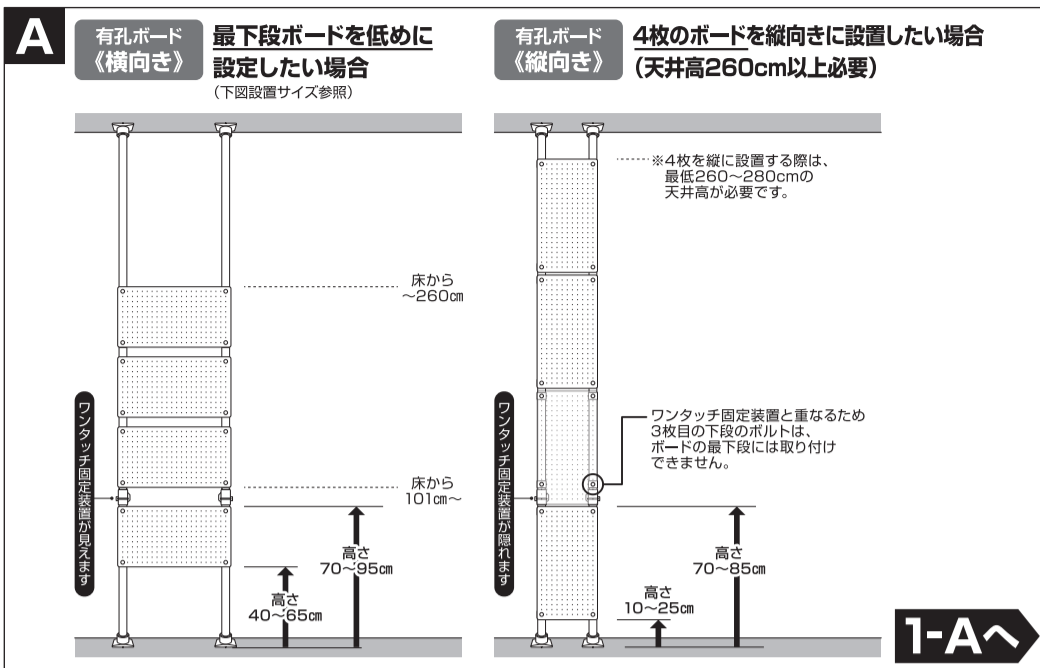

P.2

© 無断複製・転載禁止 20'05

## 組み立て方法

■各締め付け箇所は仮止めし、組み立て完成後各箇所をしっかり締め直してください。  
■電動ドライバーはご使用にならないでください。

### 1-A 各ボールに部品を入れる

- ⚠ 組み立ての際は、人や物など周囲に注意し広い場所で行ってください。
- ⚠ 下記番号順にしたがって、ボールへ各部品を取り付けてください。
- ⚠ ボールは2セット組み立ててください。

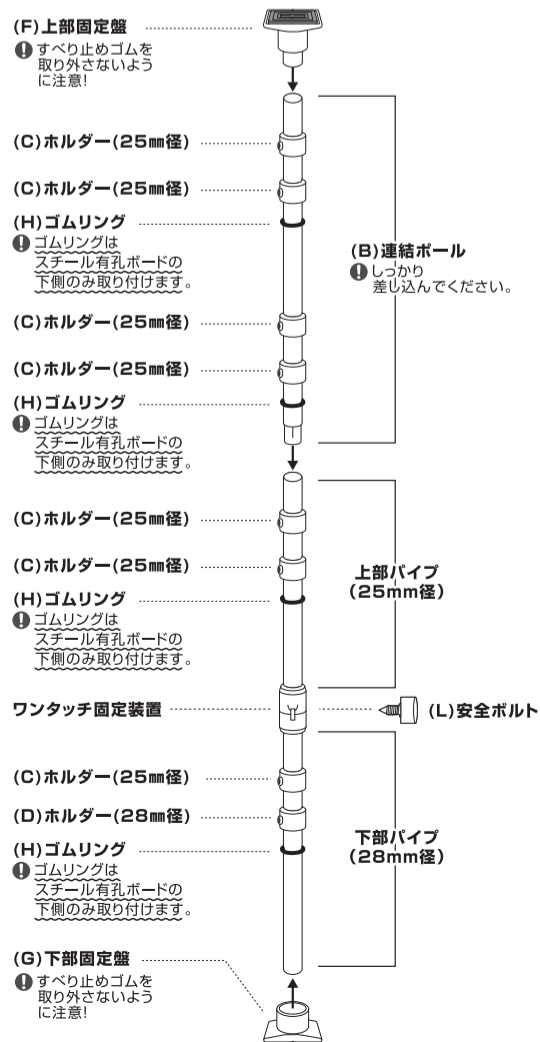

P.3

### 1-B 各ボールに部品を入れる

- ⚠ 組み立ての際は、人や物など周囲に注意し広い場所で行ってください。
- ⚠ 下記番号順にしたがって、ボールへ各部品を取り付けてください。
- ⚠ ボールは2セット組み立ててください。

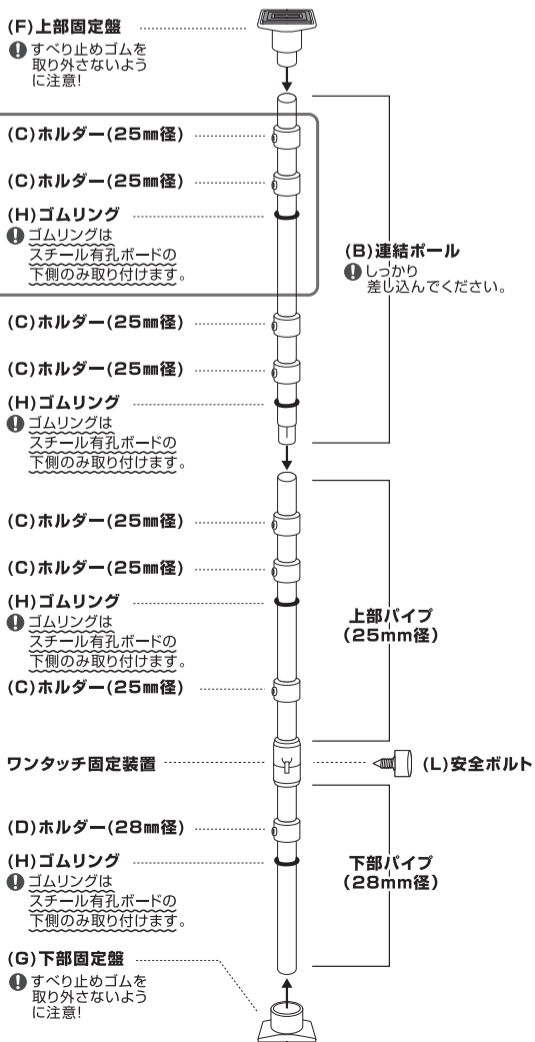

P.4

© 無断複製・転載禁止 20'05

組み立て方法

■各締め付け箇所は仮止めし、組み立て完成後各箇所をしっかりと締め直してください。  
■電動ドライバーはご使用にならないでください。

2 ポールの設置準備 (ワンタッチ固定装置の使い方)

1 組み立て時

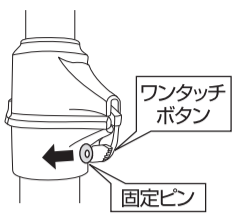

固定ピンを矢印の方向に外して、ワンタッチボタンを押すと、上部パイプが伸縮自在になります。

2 組み立て後

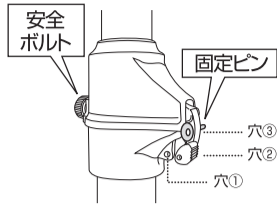

組み立て終わったら、固定ピンを穴③に差し込み、背面に安全ボルトを差し込みます。パイプ落下防止となります。

《取り外し時》

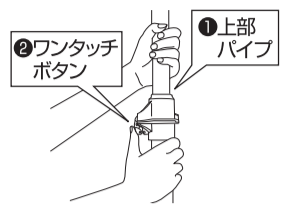

取り外しの際は安全ボルト抜いて、必ず①上部パイプ持ちながら、②ワンタッチボタンを押してください。上部パイプを持たずにワンタッチボタンだけを押し、上部パイプが急に落ちてきて危険です。

3 ポールを設置の際の注意事項

❗ ポールを立てる前に、必ずお読みください。

1 設置場所の確認

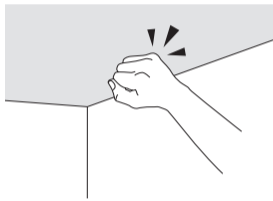

設置前に必ず天井・床の強度を確認ください。天井の強度が弱い際にはサンなどのある位置に取り付けるか、市販のあて板をご利用ください。取り付け・取り外し時の天井・床への損傷については責任を負いかねます。

2 商品特性による揺れ幅

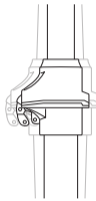

ワンタッチ固定装置は商品の特性上、多少の揺れ(高さ255cm時に最大約2cm)が生じます。商品の不良ではありません。

《ポールを取り外す時》  
ボードを外してから

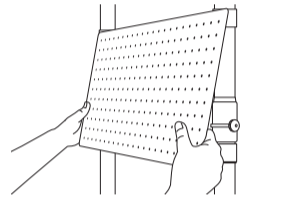

ポールを取り外す際は、必ずスチール有孔ボードを外してから、ポールを取り外してください。ボードを付けたままポールを取り外すと危険です。

4 ガイド準備

①縦に取り付けたい場合は縦ガイドを、横に取り付けたい場合は横ガイドを参照し、《折り線》で折ります。

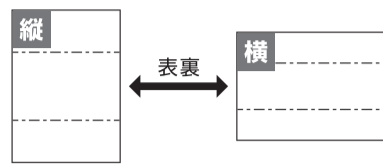

②まず設置したい場所の床面に「A下部固定盤取付ガイド」をびんと貼り、下部固定盤の位置に合わせて2本のポールを真っすぐにしっかり立てます。(次ページ参照)

③天井に設置した上部固定盤に「B上部固定盤取付ガイド」を合わせて、左右の上部固定盤の間隔がずれていないか確認ください。

❗ ②と③を正確に行うことで、有孔ボードの取り付けがスムーズにできます。

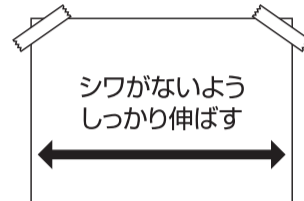

④有孔ボードを取り付けたい位置の壁に「C有孔ボード取付用ガイド」を貼り付け、ゴムリングの位置を合わせてください。

❗ パーテーションとして使う場合で壁がない場合は、左右のホルダーの高さを合わせて調整してください。

⑤4か所のホルダーのうち、下側2か所のホルダーから有孔ボードをボルトを締めて取り付け、上2か所も同様に取り付けます。

❗ 有孔ボードを落とすと思われ危険がありますので、十分注意して取り付けください。

❗ ガイドを壁や床に貼り付ける際は、セロハンテープ等のはがれやすいもので固定してください。粘着力の強いテープで貼り付けると、壁紙が剥がれたり、糊が壁についたりしますので、ご注意ください。

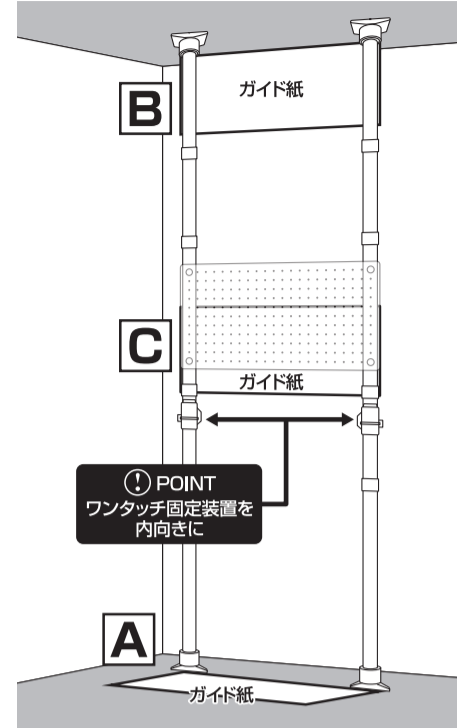

■ 真上から見た図

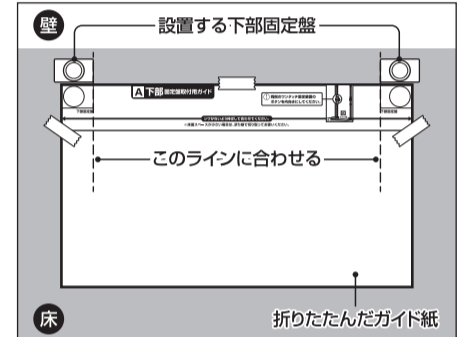

組み立て方法

■各締め付け箇所は仮止めし、組み立て完成後各箇所をしっかりと締め直してください。  
■電動ドライバーはご使用にならないでください。

5 ポールの設置手順

❗ ポールは、地面と垂直に立ててください。

- ① 設置場所にて、片手で下部パイプを、もう片方の手で上部パイプをしっかり持ちます。床と垂直になるように立ててください。
- ② ワンタッチボタンを押し、上下パイプを引き離すように引っ張り上げながら固定します。最大限上部に引っ張り上げてしっかり固定してください。
- ③ 更にパネの伸び分が縮むまでゆっくり伸ばしてください。横方向に揺すってしっかりと固定されていることを確認してください。

突っ張りの強度目安

- (1) 上部固定盤が軽く天井につく程度に押し上げ、えんぴつで下図のように線をつけます。
- (2) 上部パイプを押し上げて線を15~25mm程度上げてください。押し上げがゆるいと転倒の危険がありますので、しっかりと押し上げてください。

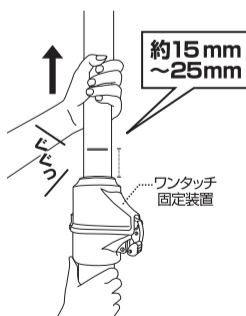
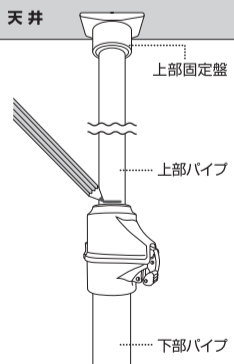

※線は消しゴムなどで消してください※

安全ボルトの取り付け方法

安全のために、商品設置後、上部パイプの不意の落下防止のための安全ボルトと固定ピンを必ず取り付けてください。

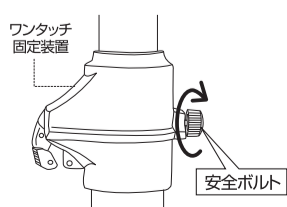

ワンタッチ固定装置に安全ボルトを取り付けます。  
※最後までしっかりねじ込んでください。

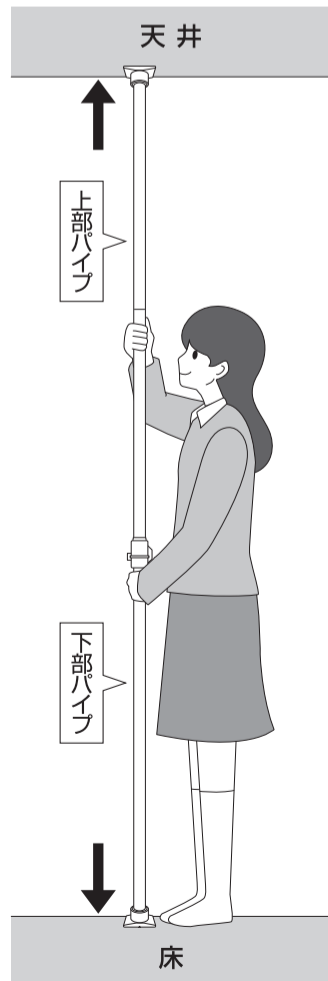

6 スチール有孔ボードを取り付ける

スチール有孔ボードの取り付け方

- ① 左右ポールの一番下のホルダー高さを合わせます。
- ② スチール有孔ボードの右下角、左下角の穴とホルダーの穴を合わせ(K)固定ボルトを締めます。
- ③ 左上角、左上角も同様に取り付けます。

❗ 有孔ボードを落とすと思われ危険がありますので、十分注意して取り付けください。

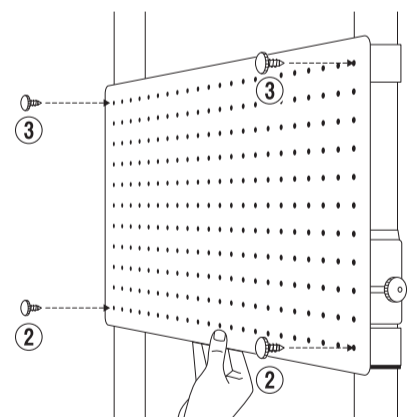

ポールの間隔を狭めての設置

設置場所によりポールの間隔を狭めて設置することも可能です。この際ボードの穴の位置が変更になります。  
※安定性を確認の上、狭めてください。

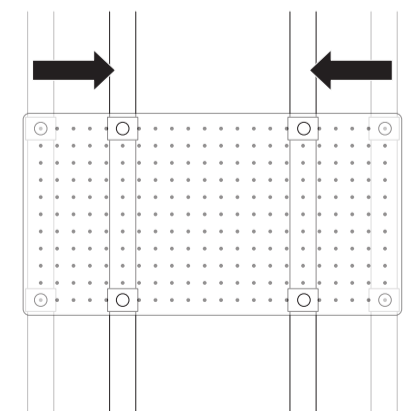

組み立て方法

7 スチール有孔ボードの使用アレンジ

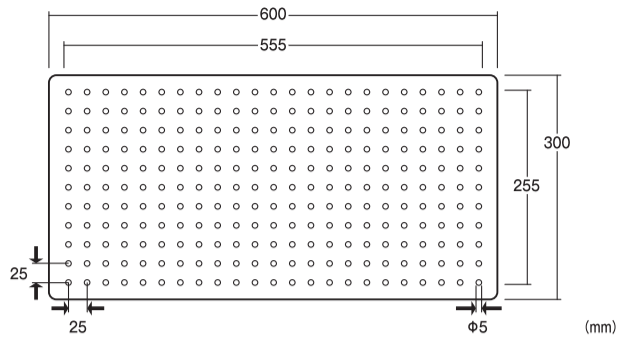

市販の有孔ボード用フックのご使用方法

スチール有孔ボードの穴(φ5mm)には、市販の有孔ボード用フックなどがお使いいただけます。有孔ボード用フックの幅は、有孔ボードの厚み5mmで設計されているので、スチール有孔ボードの厚み1.5mmで使用すると傾くことがあります。その場合、背面に緩衝材などを挟み使用してください。

❗ 穴の径に気をつけ、ご購入ください。

《市販の化粧繊維板有孔ボード》

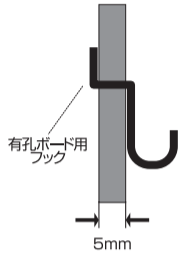

《スチール有孔ボード》

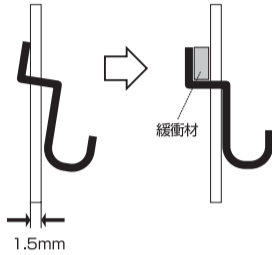

マグネットの取り付けと耐荷重

スチール有孔ボードには、マグネットを取り付けることができます。マグネットフックや有孔ボード用フックを使用の場合、かけるものの重さはスチール有孔ボード1枚当たり10kg以下にしてください。

❗ S字フックはサイズ・形状によりませんが、取り付けできないものがあります。ご注意ください。

《マグネット》

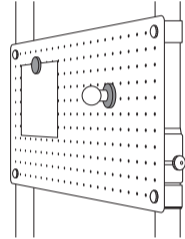

《スチール有孔ボード用フック》

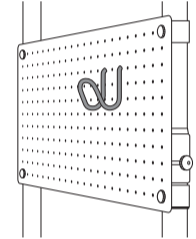

使用例

8 デスク横に

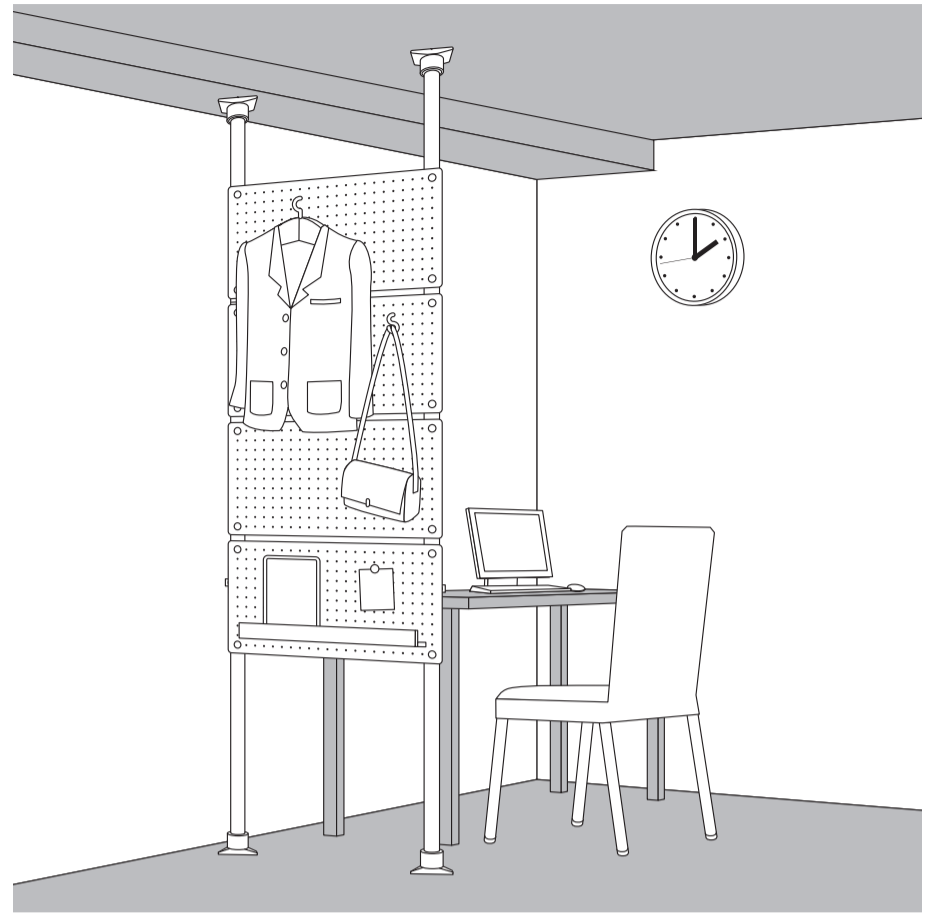

天井に段差があっても設置可能です。

使用例

9 キッチンに

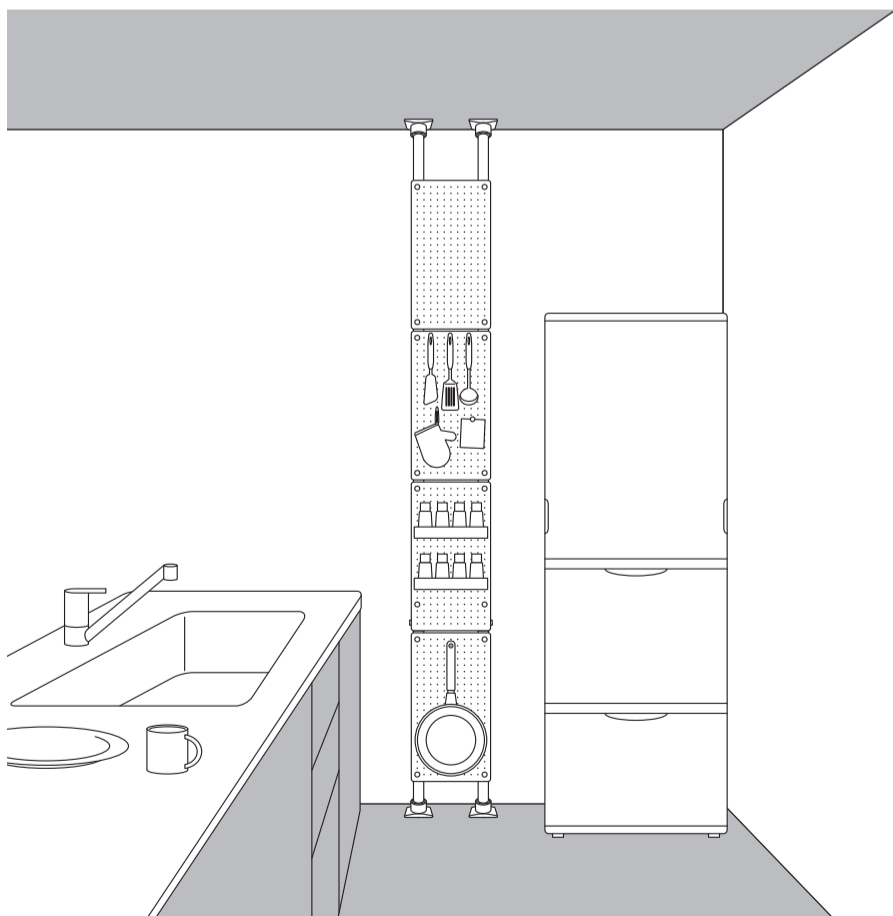

スチール有孔ボードを回転させて、縦長に使うこともできます。

❗ 縦長に4枚使う場合は260cm以上の天井高が必要です。天井高がそれ以下の場合は、スチール有孔ボードを3枚や2枚にすると使えます。

危険



家庭用ですので業務用には使用しないでください



本来の用途以外の使い方はしないでください



異常が生じたまま使用しないでください

警告



偏った荷重や過度な荷重は掛けないでください



物品をのせたまま移動を行わないでください



製品にぶら下がったりしないでください

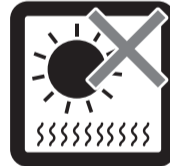

直射日光や高温多湿な場所に設置しないでください



ストーブ等の火気の近くには設置しないでください



分解・改造はしないでください

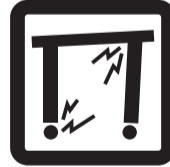

製品にぐらつき、異音、ゆるみが生じたまま使用しないでください。

注意



開梱の際は換気に十分注意してください



各部の組み立てがきっちりなされている事をご確認の上でご使用ください



回転部や可動部の指はさみ等に注意してください



お子様が乗ったり、押したり、遊んだりしないように注意してください



水平な場所に設置してください

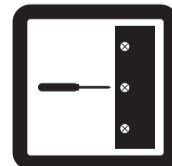

定期的にボルト・ネジ類を締め直してください



お手入れにはかたく絞ったタオル等をお使いください



水気のあるものをこぼしたらすぐに拭き取ってください



お客様のお取扱いの不注意による破損等の補償はいたしかねます

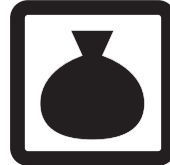

廃棄する際は居住地域の処理法に従ってください



本組立説明書を許可無く転載することは禁止しております



お願い

- 組み立て説明書をお手元にご用意の上、お電話ください。
- お問い合わせの際、迅速に対応させていただく為、組み立て説明書に明記しております商品名および商品型番をお知らせください。
- 外装箱(ダンボール)は組み立てが終わるまで保管していただきますようお願いいたします。

注意事項

- 取り付け面がしっかりしている所でご使用ください。(ボードやベニヤなど取り付け面が弱い場合は 棧のある位置へ取り付けるか、市販のあて板などで補強して取り付けてください)
- 火のそばや高温となる所には取り付けないでください。
- 屋外やベランダでの使用はサビ等の原因になりますので避けてください。
- 必ず水平・垂直に取り付けてください。
- 取り付け後、数日してから再度点検してください。各部の締め付けや圧着力を確認し、弱い時は圧着力を強くしてください。
- 子どもが寄りかかったり、製品で遊ばないように十分に注意してください。
- 定期的に安全点検(揺れ、ボルトのゆるみ等)をしてください。
- ワンタッチ固定装置は上部パイプがずれ落ちないようにパイプを挟んでいるため、パイプに多少傷が付くことがあります。ご了承ください。
- 和室の天井や畳等、強度が十分でない箇所に設置した場合、破損や設置痕が付く等の可能性があります。取り付け・取り外しの際について天井、床、壁への傷に対しては責任を負いかねます為、設置箇所の強度についてはお客様にてご確認ください。
- ワンタッチ固定装置は商品の特性上、多少の揺れ(高さ 255cm 時に最大約 2cm)が生じます。商品の不良ではありません。
- 天災等の不可抗力やお客様のお取り扱いの不注意、不当な修理、改造による故障、破損等は補償いたしかねます。
- 廃棄処理される場合は、お住まいの自治体の指示に従い処分、廃棄してください。
- この商品は一般家庭用以外(店舗用、業務用、野外用等)には使用しないでください。商品が破損し、ケガの原因になります。
- ハンガーバーやフックに紐状をかける際は、注意してお取り扱いください。
- ハンガーバーやフックに掛ける際は、偏りが無いようバランスに注意してください。

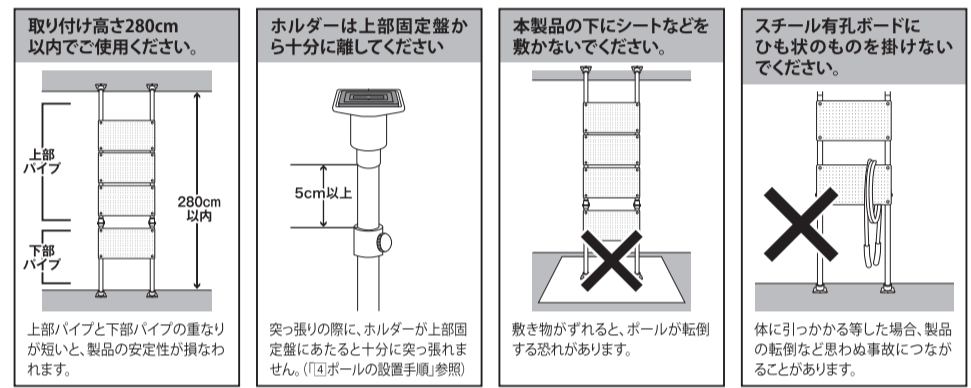

取扱い・組立説明書は大切に保管してください

この度は、弊社商品をお買い上げいただき誠にありがとうございます。

1. 製品購入後すみやかに、部品・部材を確認してください。不足及び不具合があった場合は、部品・部材の発送、不具合品の交換対応させていただきます。
2. 移動・持ち運びの際はパーツが外れる場合があります。十分に注意してください。
3. 以下に該当する場合には、1 の適用はできませんので予めご了承ください。
  - (1)取扱い・組み立て説明書、製品ラベルなどの記載に反するお取り扱いによる故障または損傷。
  - (2)ご購入後の設置場所の移動やご使用中における落下・衝撃などに起因する故障または損傷。
  - (3)保管上の不備及び手入れの不備による故障または損傷。
  - (4)一般家庭以外での使用(業務用での長時間使用等)による故障または損傷。
  - (5)ご使用上の誤りあるいは不当な改造や修理に起因する故障または損傷。
  - (6)ご使用の経年による消耗品の損傷
  - (7)火災・地震・落雷その他天災あるいは外部要因の異常に起因する故障または損傷。
  - (8)オークションなどの個人間売買を含む中古販売による製品。

当製品につきましてご不明な点がございましたら右記までご連絡ください。

消費者窓口 フリーダイヤル **0120-069-060**

■AM9:00~PM5:30 土日・祝除く  
発売元：株式会社 山善 家庭機器事業部  
〒550-8660 大阪府大阪市西区立売堀3丁目2番5号

※故障及びお問い合わせは、お買い求められました販売店までお申し付けください。  
※商品の仕様は予告なく変更する事があります。

必ずお守りください。(安全にお使いいただくために)

- ⚠ **警告** ... 本体に寄りかかったり、ぶら下がったりしないでください。(人、物の)転倒、落下の恐れがあります。
- ⚠ **警告** ... 危険ですので、本体にもたれたり、余分な力を加えないでください。
- ⚠ **警告** ... 組立に接着剤を使用する場合は、換気に十分注意し火気の無いところで行ってください。
- ⚠ **警告** ... 使用時にも接着剤や塗装等の臭いがこもる場合がございますので、その際は換気を十分に行ってください。
- ⚠ **警告** ... 本商品は家庭内で通常使用されることを想定して設計されていますので本商品を業務用等の過酷な使用に供することは避けてください。

型番 突っ張りパーテーション 選べるワイド&スリム WJP-764M

品質表示

サイズ：幅61cm×奥行5cm×高さ200~280cm  
 構造材質：金属(スチール)、ポリプロピレン、ABS樹脂、熱可塑性エラストマー  
 表面加工：エポキシ樹脂粉体塗装  
 取り扱いの注意：イ.直射日光又は熱を避けてください。  
 ロ.著しい汚れを落とす場合は、薄めた中性洗剤をしようしてください。  
 ハ.アルコール、ベンジン、磨き粉等は使用しないでください。  
 ニ.湿気の多い場所は避け、商品が水平になるよう設置してください。  
 ホ.加熱した鍋、湯沸し等を直接置かないでください。

表示者：株式会社 山善  
所在地 〒550-8660 大阪府大阪市西区立売堀3丁目2番5号

当製品につきましてご不明な点がございましたら、右記までご連絡ください。

消費者窓口 フリーダイヤル **0120-069-060**

■AM9:00~PM5:30 土日・祝除く  
発売元：株式会社 山善 家庭機器事業部  
〒550-8660 大阪府大阪市西区立売堀3丁目2番5号

MADE IN KOREA