

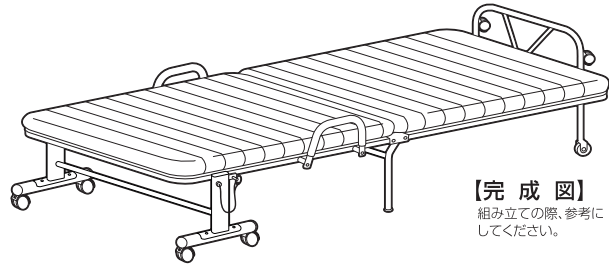

電動折りたたみベッド

取り扱い・組み立て説明書 CEB-8S

この度は、当製品をお買い上げいただき誠にありがとうございます。使用前に、この取扱説明書を最後までお読みのうえ正しい使い方で末永くご愛用ください。この取扱説明書は組み立て後も捨てずに、大切に保管しておいてください。



【完成図】
組み立ての際、参考にしてください。

- 品質表示**
- 外形寸法 ベッド時：幅101.5×奥行207×高さ47.5cm
折りたたみ時：幅48×奥行101.5×高さ109cm
 - 構造部材 フレーム：金属（スチール）
中材：ウレタンフォーム
 - 表面加工 フレーム：エポキシ樹脂塗装

MADE IN CHINA

【設置方法】

手順1

脚部のストッパーピンを外します。

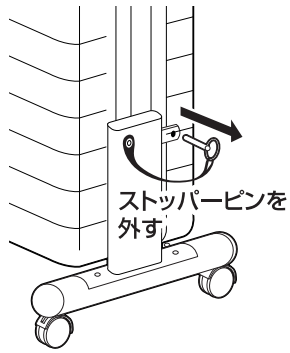

手順2

サイドガードをつかみ、マット部を手で押さえながらゆっくりと広げてください。

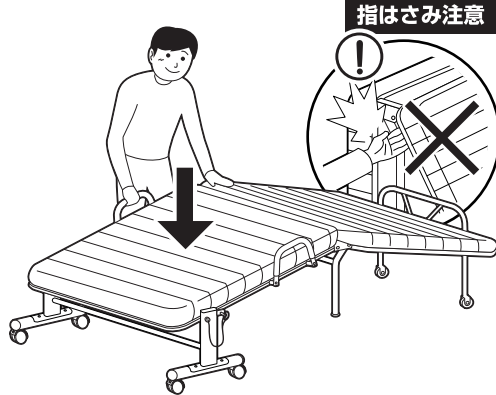

指はさみ注意

注意!

収納する際は、ストッパーピンを外してゆっくりと折りたたんでください。勢いよく折りたたむと、ベッドの内側にキャスターをまき込む恐れがあります。

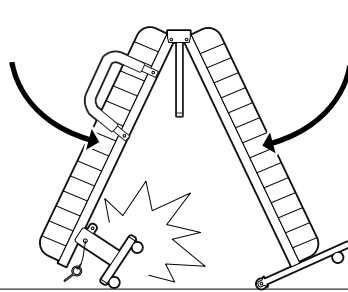

【ひらき止めストッパーについて】

広げた後はストッパーピンを差してください。

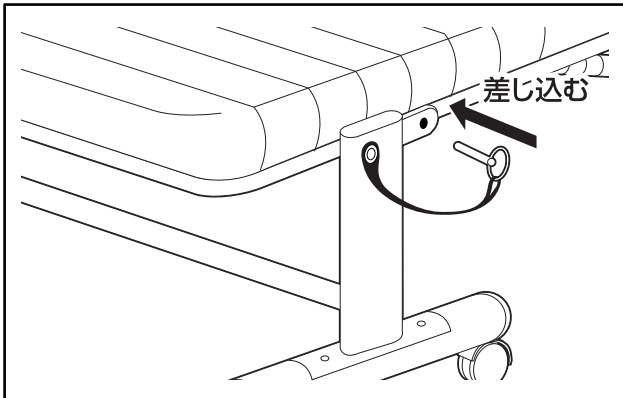

閉じた後もストッパーピンを差してください。

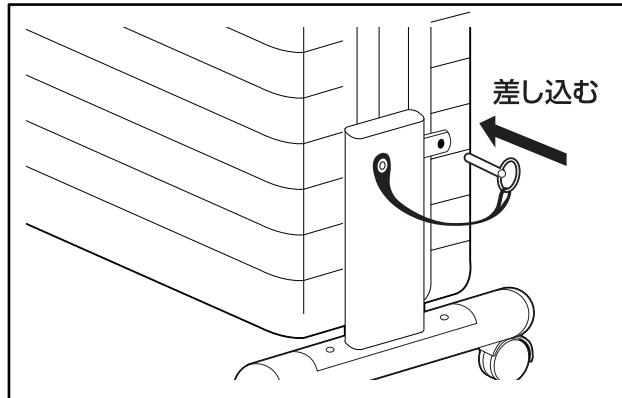

※開閉作業の際は、必ず左右のストッパーピンを抜いてから行ってください。

リモコンの取り付け方

リモコンはヘッドボードに引っ掛けられます。

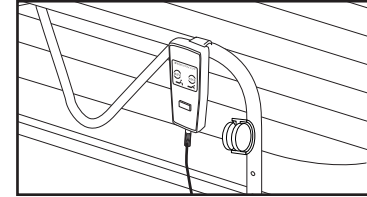
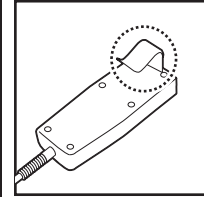
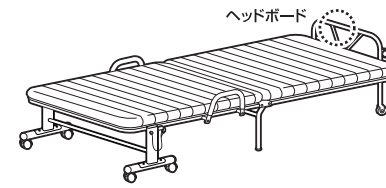

移動の際は

移動の際は、キャスターに付いているストッパーを上げてから行ってください。

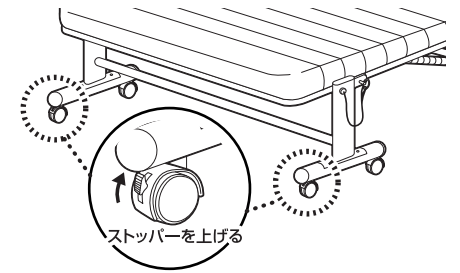

※移動の際は、必ず2人以上で行ってください。ベッドが破損したり床が傷つく恐れがあります。

部品明細

■組み立てる前に部品が揃っている事を御確認ください。

(A)ベッド本体×1

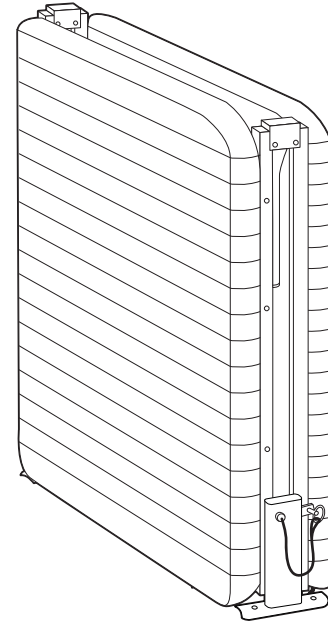

(B)ヘッドボード×1

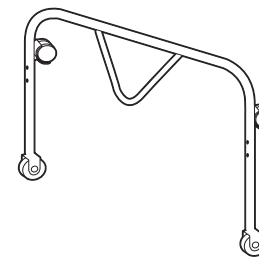

(C)サイドガード×2

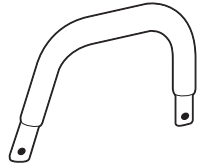

(D)キャスター付丸パイプ×2

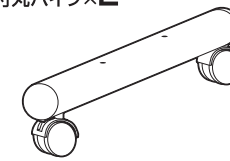

(E)プッシュ×4



(F)六角ボルト・長（サイドガード用）×4セット
平ワッシャー×2枚
ナット×1個付

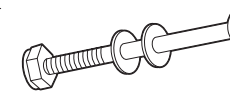

(G)六角ボルト・中（キャスター付丸パイプ用）×4セット
平ワッシャー×1枚
ナット×1個付

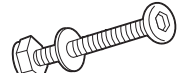

(H)六角ボルト・短（ヘッドボード用）×4セット
平ワッシャー×1枚
ナット×1個付

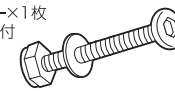

(I)六角レンチ×1



(J)スパナ×大小各1
※この箇所のみ大きさが大小異なります。



説明書をよく読み、正しく組み立ててください。

ふむふむなるほどー



ナイロンナットについて

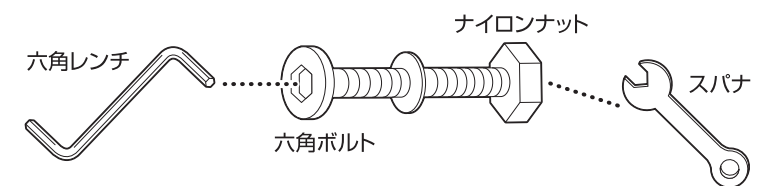

一度締めると、非常に緩みにくい特殊なナットですので、組み立ての際に堅いと感じる事があります。スパナでナットをしっかりと固定しながら、六角レンチをまわしてください。

組み立て順序

■各締め付け箇所は仮止めし、組み立て完成后各箇所をしっかりと締め直してください。

CEB-8S

1 ベッド本体にキャスター付丸パイプを取り付けます。

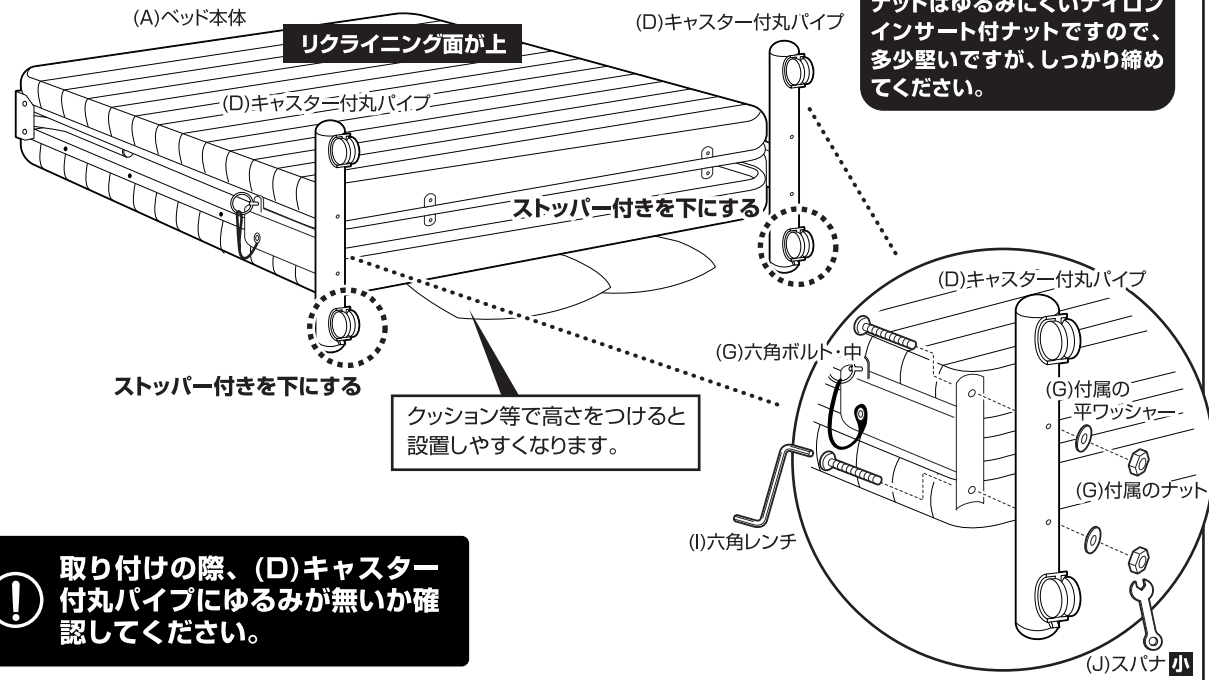

3 組み立てた本体に、サイドガードを取り付けます。最後に、各組立箇所のネジにゆるみがない事を確認して完成です。

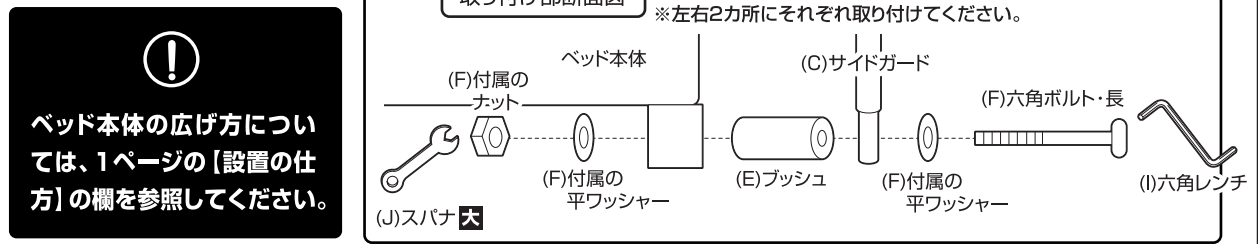
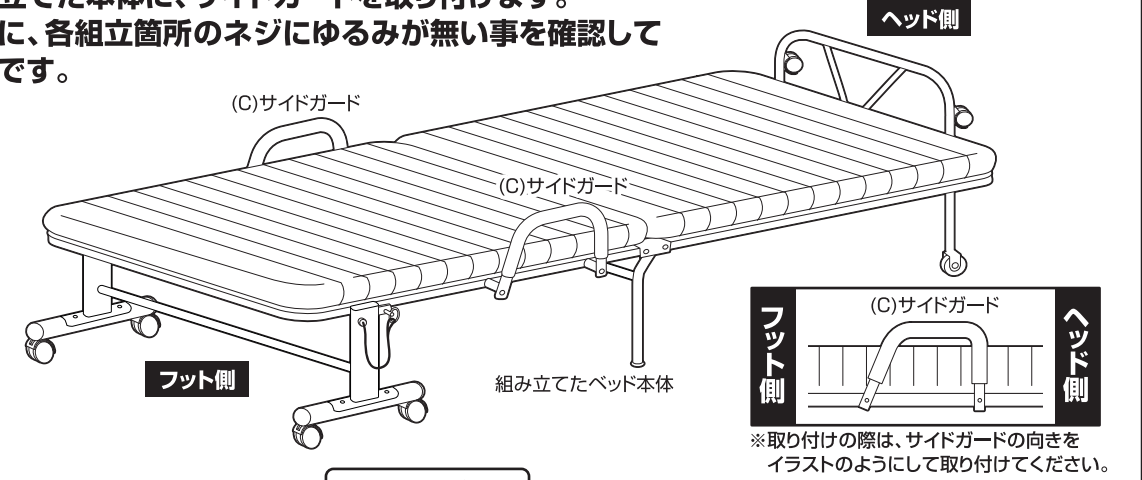

2 ベッド本体にヘッドボードを取り付けます。

