

## 突っ張りフリーラック

取扱い・組み立て説明書 **STR-608R/788R**

この度は、当製品をお買い上げいただき誠にありがとうございます。  
使用前に、この説明書を最後までお読みのうえ正しい使い方でご愛用ください。この説明書は組み立て後も捨てずに、大切に保管しておいてください。

### 品質表示

- 外形寸法 STR-608R：(約) 幅63×奥行25×高209～282(cm)  
STR-788R：(約) 幅78×奥行25×高209～282(cm)
- 構造部材 金属（スチール）
- 表面加工 エポキシ樹脂塗装、メッキ（クロム）

MADE IN TAIWAN

### 【完成図】

組み立ての例、参考にしてください。

- 下記の耐荷量の範囲内でご利用ください。  
全体耐荷量：80kg 棚板（1枚辺り）：10kg
- 本製品は一般家庭用の収納家具です。
- 高温多湿ではない室内で、床が水平な状態に設置してください。
- 過度に重いものを載せないようご注意ください。

### 部品明細

■組み立てる前に部品が揃っている事をご確認ください。

<p>(A) 上部フレーム</p> <p>2</p>	<p>(B) 下部フレーム</p> <p>2</p>	<p>(C) 棚板</p> <p>8</p>
<p>(F) プラスボルト</p> <p>予備2含む 34</p>	<p>(G) 突張り金具</p> <p>4</p>	<p>(D) ボール(太)</p> <p>4</p>
<p>(E) ボール(細)</p> <p>16</p>	<p>(H) ノブ</p> <p>4</p>	<p>(J) アジャスタ</p> <p>4</p>

### 組み立て順序

■電動ドライバーはご使用にならないでください。■必ず2人以上で組み立ててください。

#### 1 上・下部フレームとアジャスタを取り付けます。

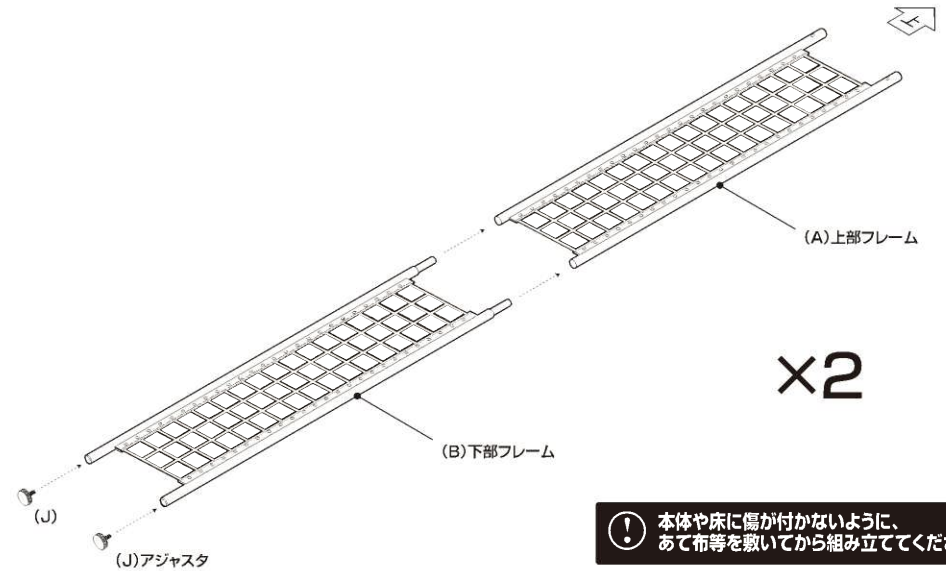

⚠ 本体や床に傷が付かないように、  
あて布等を敷いてから組み立ててください。

#### 2 1で組み立てたフレームに ノブと突張り金具とボール(太)を取り付けます。

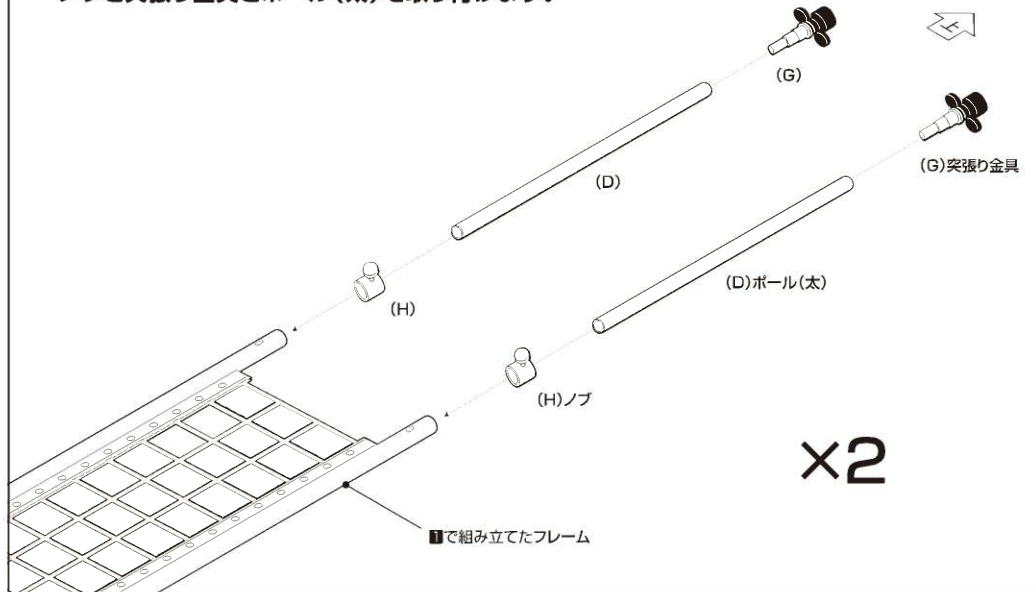

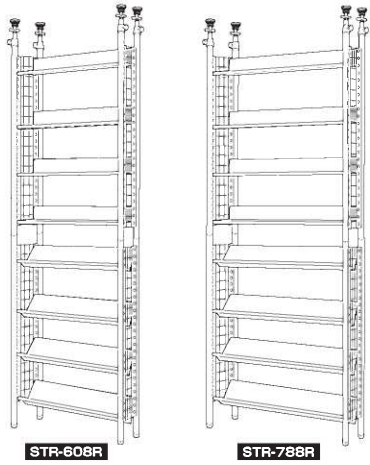

# 突っ張りフリーラック

取扱い・組み立て説明書 **STR-608R/788R共用**

この度は、当製品をお買い上げいただき誠にありがとうございます。  
使用前に、この説明書を最後までお読みのうえ正しい使い方で永  
くご愛用ください。この説明書は組み立て後も捨てずに、大切に保  
管しておいてください。

品質表示

- 外形寸法 (約) STR-608R : 幅63×奥行25×高さ209~282(cm)  
STR-788R : 幅78×奥行25×高さ209~282(cm)
- 構造部材 金属(スチール)
- 表面加工 エポキシ樹脂塗装、めっき(クロム)

MADE IN TAIWAN

**【完成図】**

組み立ての際、参考にしてください。

- 下記の耐荷重の範囲内で使用ください。  
全体耐荷重 80kg 層板(板辺り) 10kg
- 本製品は一般家庭用の収納家具です。
- 高湿多湿ではない室内で、保水率の高い場所に設置してください。
- 過度に重いものを載せないようご注意ください。

**部品明細**

■組み立てる前に部品が崩れている事をご確認ください。

<p>(A) 上部フレーム</p> <p>2</p>	<p>(B) 下部フレーム</p> <p>2</p>	<p>(C) 棚板</p> <p>8</p>
<p>(F) プラスボルト</p> <p>予備2含む 34</p>	<p>(G) 突張り金具</p> <p>4</p>	<p>(D) ボール(太)</p> <p>4</p>
<p>(E) ボール(細)</p> <p>16</p>	<p>(H) ノブ</p> <p>4</p>	<p>(J) アジャスタ</p> <p>4</p>

**組み立て順序**

■電動ドライバーはご使用にならないでください。■必ず2人以上で組み立ててください。

**1 上・下部フレームとアジャスタを取り付けます。**

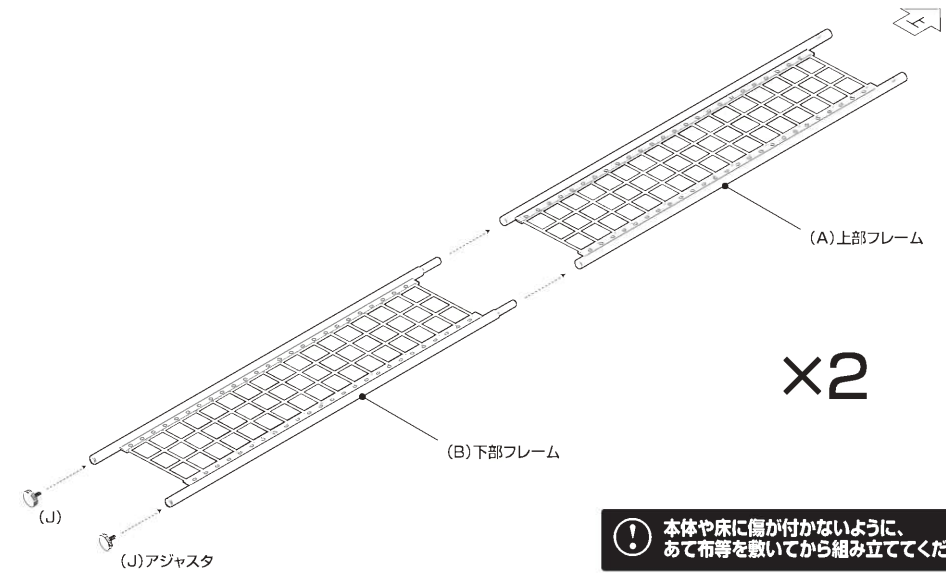

**2 1で組み立てたフレームにノブと突張り金具とボール(太)を取り付けます。**

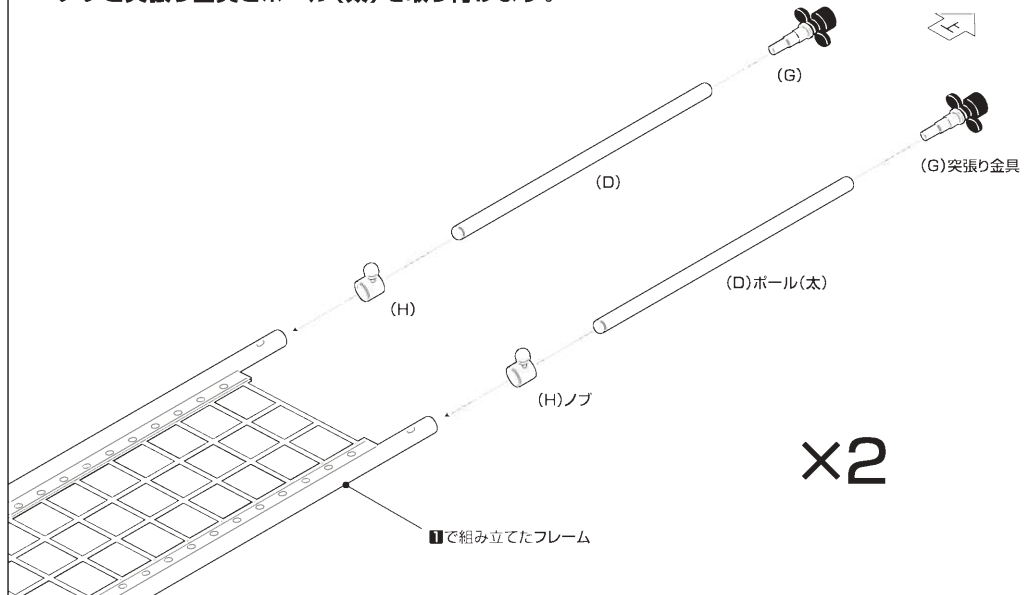

組み立て順序

■電動ドライバーはご使用にならないでください。■必ず2人以上で組み立ててください。

**3** ②で組み立てたフレームのお好みの位置に「ポール(細)」を「プラスボルト」で仮締めします。

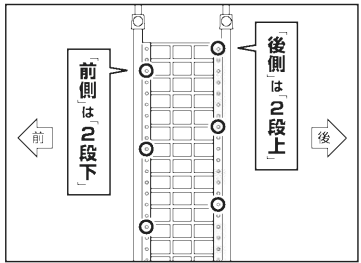

「ポール(細)」は前側を後側より2段下(後側を前側より2段上)に取り付けます。

⚠ 安定のためポールの取り付けは、上部に集中させないでください。

※ボルトは**仮締め**してください。

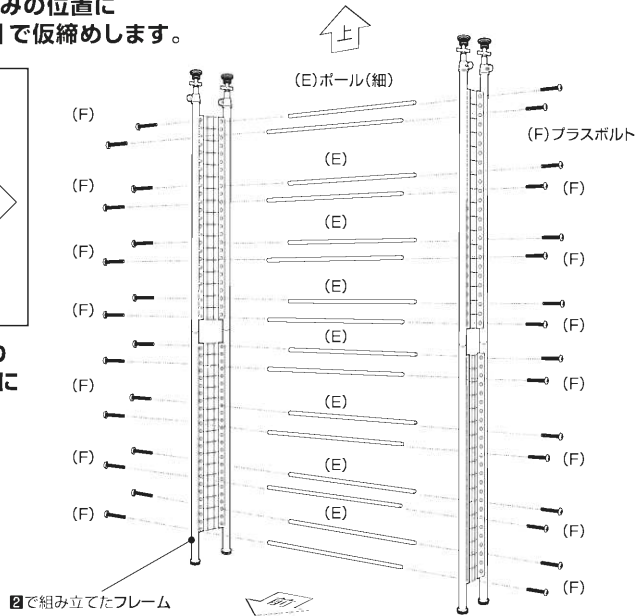

②で組み立てたフレーム

**5** 本体を天井に固定します。

突っ張りの固定方法

①最初にレバーを時計回りに回しきってください。

※ボルトが見えなくなるまで回してください。

②次に調節ノブをゆるめ、突っ張りポールをのぼし、天井にあててから調整ノブを固定します。

③レバーを反時計回りに回して、天井と突っ張りポールを固定します。  
※ボルトが見えるようになるまで回してください。

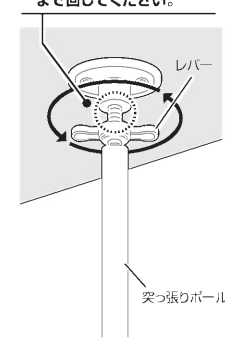
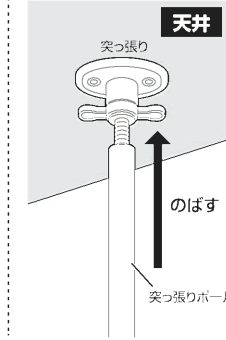
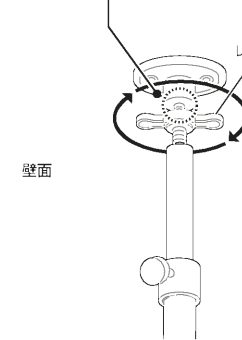
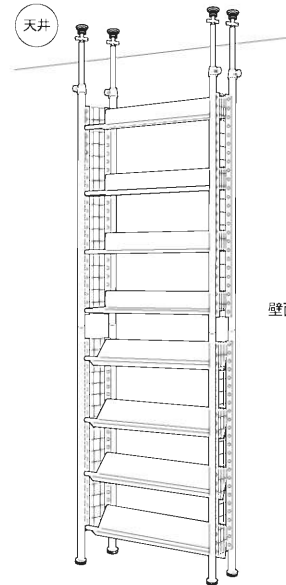

⚠ ●突っ張りがしっかりと固定され、商品が安定している事を必ず確認してからご使用ください。  
●設置される前に必ず天井と床の強度を確認してください。強度が弱いと天井や床が破損したり、時間が経つとゆり、商品が転倒する場合があります。

**4** 本体に棚板をしっかりとめ込んで、ボルトを本締めします。

用途に応じて**水平置き**と**斜め置き**の2通りの選択が可能です。

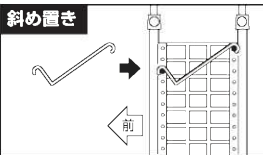
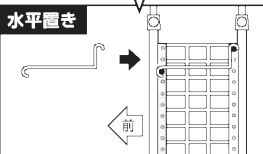

※ボルトを**本締め**してください。

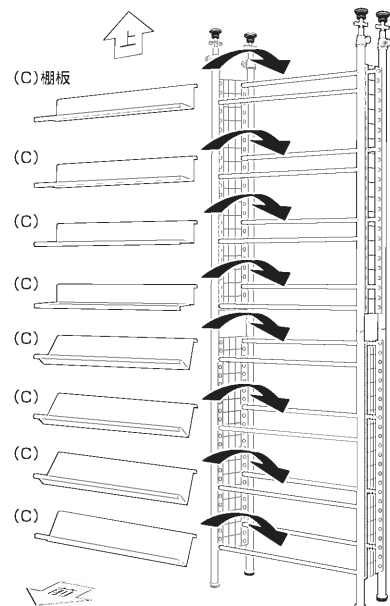

**6** 本体に緩みがない事を確認して完成です。

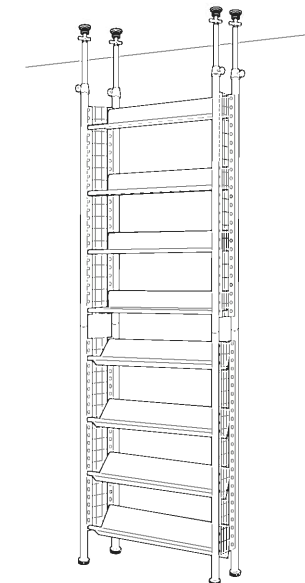

危険



家庭用ですので  
業務用に使用し  
ないでください



本来の用途以外  
の使い方はしな  
いでください



異常が生じたま  
ま使用しないで  
ください

警告



踏み台代わりに  
使用しないでく  
ださい



偏った荷重や過  
度な荷重は掛け  
ないでください



物品をのせたま  
ま移動を行わな  
いでください



製品にぶら下が  
ったりしないで  
ください



熱い鍋やヤカン  
等を置かないで  
ください



直射日光や高温  
多湿な場所に設  
置しないでくだ  
さい



ストーブ等の火  
気の近くには設  
置しないでくだ  
さい



分解・改造はし  
ないでください

注意



開梱の際は換気  
に十分注意して  
ください



各部の組み立て  
がきっちりなさ  
れている事をご  
確認の上でご使  
用ください



ロック機能があ  
る製品はしっか  
りとロックして  
ください



回転部や可動部  
の指はさみ等に  
注意してくださ  
い



お子様が乗った  
り、押したり、  
遊んだりしない  
ように注意して  
ください



水平な場所に設  
置してください



定期的にボルト  
・ネジ類を締め  
直してください



お手入れにはか  
たく絞ったタオ  
ル等をお使いく  
ださい



水気のあるもの  
をこぼしたらす  
ぐに拭き取って  
ください



お客様の取扱い  
の不注意による  
破損等の補償は  
いたしかねます



廃棄する際は居  
住地域の処理法  
に従ってください



本組立説明書を  
許可無く転載す  
ることは禁止し  
ております

## 取扱い・組立説明書は大切に保管してください

この度は、弊社商品をお買い上げいただき誠にありがとうございます。

1. 製品購入後すみやかに、部品・部材を確認してください。不足及び不具合があった場合は、部品・部材の発送、不具合品の交換対応させていただきます。
2. 以下に該当する場合には、1の適用はできませんので予めご了承ください。
  - (1)取扱い・組み立て説明書、製品ラベルなどの記載に反するお取り扱いによる故障または損傷。
  - (2)ご購入後の設置場所の移動やご使用中における落下・衝撃などに起因する故障または損傷。
  - (3)保管上の不備及び手入れの不備による故障または損傷。
  - (4)ご使用上の誤りあるいは不当な改造や修理に起因する故障または損傷。
  - (5)ご使用の経年による消耗品の損傷。
  - (6)火災・地震・落雷その他天変地異あるいは外部要因の異常に起因する故障または損傷。
  - (7)オークションなどの個人間売買を含む中古販売による製品。

当製品につきまして  
ご不明な点がございましたら  
右記までご連絡ください。

消費者窓口 フリーダイヤル

0120-069-060

AM3:00~PM5:30 土日祝除く  
発元元：株式会社 山善 家庭機器事業部

※故障及びお問い合わせは、お買い求められました販売店までお申し付けください。  
※商品の仕様は予告なく変更する事があります。



組み立て順序

■電動ドライバーはご使用にならないでください。■必ず2人以上で組み立ててください。

**3** ②で組み立てたフレームのお好みの位置に「ボール(細)」を「プラスボルト」で仮締めします。

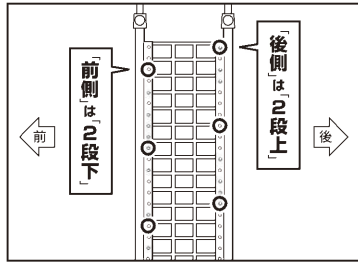

「ボール(細)」は前側を後側より2段下(後側を前側より2段上)に取り付けます。

⚠ 安定のためボールの取り付けは、上部に集中させないでください。

※ボルトは**仮締め**してください。

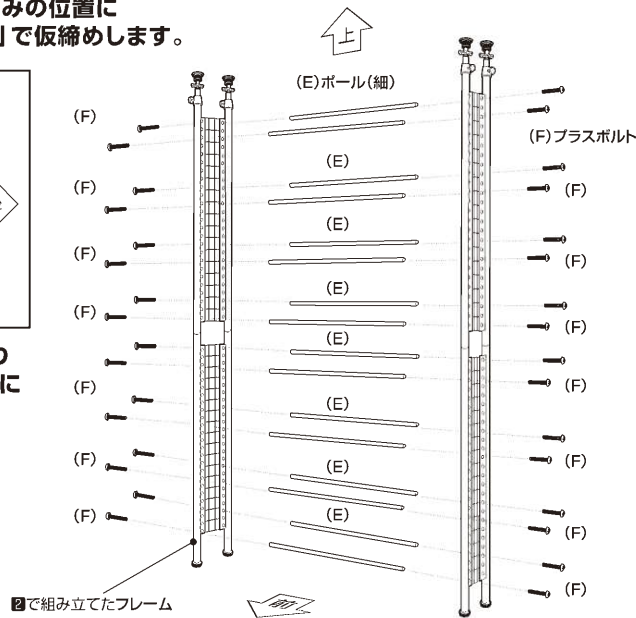

②で組み立てたフレーム

**5** 本体を天井に固定します。

突っ張りの固定方法

①最初にレバーを時計回りに回しきってください。  
※ボルトが見えなくなるまで回してください。

②次に調節ノブをゆるめ、突っ張りポールをのぼし、天井にあててから調整ノブを固定します。

③レバーを反時計回りに回して、天井と突っ張りポールを固定します。  
※ボルトが見えるようになるまで回してください。

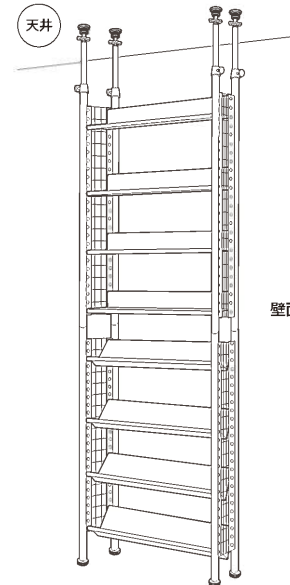

壁面

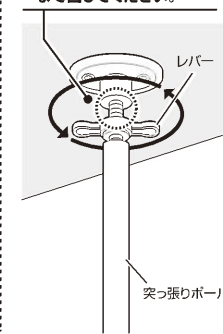
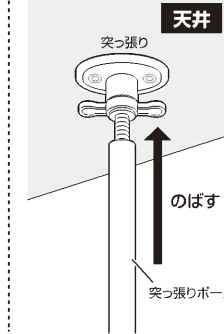

⚠ ●突っ張りがしっかりと固定され、商品が安定している事を必ず確認してからご使用ください。  
●設置される前に必ず天井と床の強度を確認してください。強度が弱いと天井や床が破損したり、時間が経つとゆるみ、商品が転倒する場合があります。

**4** 本体に棚板をしっかりとはめ込んで、ボルトを本締めします。

用途に応じて**水平置き**と**斜め置き**の2通りの選択が可能です。

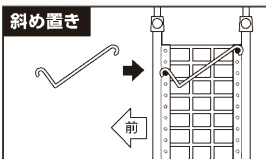
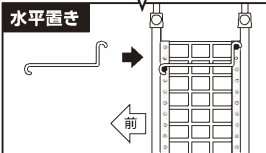

※ボルトを**本締め**してください。

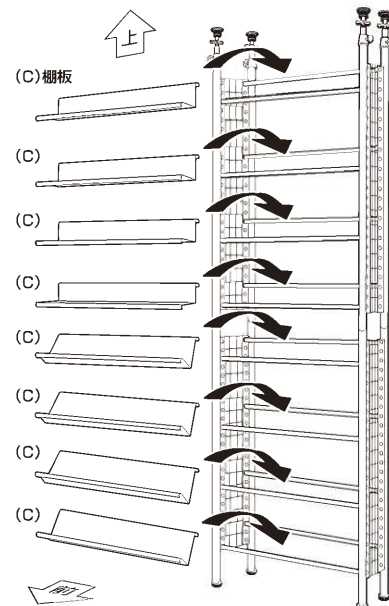

**6** 本体に緩みがない事を確認して完成です。

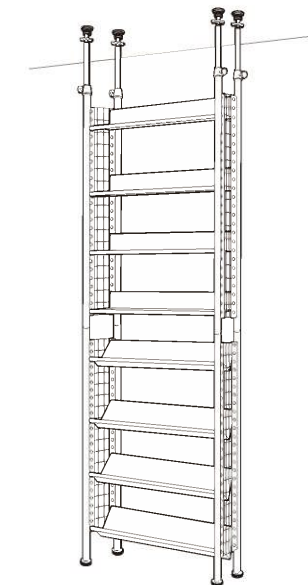



家庭用ですので  
業務用に使用し  
ないでください

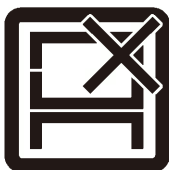

本来の用途以外  
の使い方はしな  
いでください



異常が生じたま  
ま使用しないで  
ください



踏み台代わり  
に使用しないで  
ください



偏った荷重や過  
度な荷重は掛け  
ないでください



物品をのせたま  
ま移動を行わな  
いでください



製品にぶら下が  
ったりしないで  
ください



熱い鍋やヤカン  
等を置かないで  
ください



直射日光や高温  
多湿な場所に設  
置しないでくださ  
い



ストーブ等の火  
気の近くには設  
置しないでくださ  
い



分解・改造はし  
ないでください



開梱の際は換気  
に十分注意して  
ください



各部の組み立て  
がきっちりな  
されている事を  
確認の上でご使  
用ください



ロック機能があ  
る製品はしっか  
りとロックして  
ください



回転部や可動部  
の指はさみ等に  
注意してくださ  
い



お子様が乗った  
り、押したり、  
遊んだりしない  
ように注意して  
ください



水平な場所に設  
置してください



定期的にボルト  
・ネジ類を締め  
直してください



お手入れにはか  
たく絞ったタオ  
ル等をお使いく  
ださい



水気のものをご  
ぼしたらすぐに  
拭き取ってくださ  
い



お客様のお取扱  
いの不注意によ  
る破損等の補償  
はいたしかねま  
す



廃棄する際は居  
住地域の処理法  
に従ってくださ  
い



本組立説明書を  
許可無く転載す  
ることは禁止し  
ております

## 取扱い・組立説明書は大切に保管してください

この度は、弊社商品をお買い上げいただき誠にありがとうございます。

1. 製品購入後すみやかに、部品・部材を確認してください。不足及び不具合があった場合は、部品・部材の発送、不具合品の交換対応させていただきます。
2. 以下に該当する場合には、1の適用はできませんので予めご了承ください。
  - (1)取扱い・組み立て説明書、製品ラベルなどの記載に反するお取り扱いによる故障または損傷。
  - (2)ご購入後の設置場所の移動やご使用中における落下・衝撃などに起因する故障または損傷。
  - (3)保管上の不備及び手入れの不備による故障または損傷。
  - (4)一般家庭以外での使用（業務用での長時間使用等）による故障または損傷。
  - (5)ご使用上の誤りあるいは不当な改造や修理に起因する故障または損傷。
  - (6)ご使用の経年による消耗品の損傷。
  - (7)火災・地震・落雷その他天変地異あるいは外部要因の異常に起因する故障または損傷。
  - (8)オークションなどの個人間売買を含む中古販売による製品。

当製品につきまして  
ご不明な点がございましたら  
右記までご連絡ください。

消費者窓口 フリーダイヤル

0120-069-060

■AM9:00~PM5:30 土日祝除く  
発売元:株式会社 山善 家庭機器事業部  
〒550-8660 大阪府大阪市西区立売堀3丁目2番5号

※故障及びお問い合わせは、お買い求められました販売店までお申し付けください。  
※商品の仕様は予告なく変更する事があります。